

# LePRESSO



ماكينة طحن القهوة LePresso سعة ١,٢ لتر و١٠ أكواب مع قاعدة تسخين وقابس BS

SKU: LP10GCMWB

# جدول المحتويات

٢	إرشادات السلامة
٤	الميزات
٥	رؤية تخطيطية
٦	واجهة التحكم
٦	المواصفات
٧	قبل الاستخدام الأول
٧	دليل التشغيل
١٢	التنظيف والصيانة
١٢	إزالة الترسبات
١٣	نصائح
١٤	الضمان
١٥	اتصل بنا

قبل استخدام المنتج، يرجى قراءة دليل المستخدم هذا بعناية لضمان الاستخدام الصحيح والحفاظ عليه آمنًا للرجوع إليه في المستقبل.

## إرشادات السلامة

عند استخدام الأجهزة الكهربائية، من الضروري الالتزام بالاحتياطات الأساسية التالية:

١. قم بمراجعة جميع التعليمات المقدمة بعناية قبل الاستخدام.
٢. تجنب استخدام أي جهاز يظهر به سلك كهربائي أو قابس تالف أو يظهر به أي عطل أو تلف بأي شكل. إذا لوحظت مثل هذه الظروف، فعلى الفور، قم بإعادة الجهاز إلى مركز خدمة معتمد للفحص الفني، أو الإصلاح، أو التعديل.
٣. إذا وجد أن سلك إمداد الطاقة تالف، فمن الضروري استبداله فقط بواسطة الشركة المصنعة، أو وكيل الخدمة، أو شخص آخر يمتلك مؤهلات مقاربة لمنع أي خطر محتمل.
٤. لتجنب الحريق، أو صدمة كهربائية، أو الإصابة، لا تغمر السلك، أو القابس، أو الجهاز نفسه في الماء أو أي سوائل أخرى.
٥. هذا الجهاز ليس مصممًا للتشغيل بواسطة الأطفال. حافظ دائمًا على بعد الجهاز وسلوكه بعيدًا عن متناول الأطفال.
٦. قم بفصل الجهاز عن مصدر الطاقة عند عدم الاستخدام وقبل التفكيك، بالإضافة إلى قبل التنظيف. اسمح للجهاز بالتبريد قبل تركيب أو فك المكونات.
٧. يمكن أن يؤدي استخدام الملحقات غير المعتمدة من قبل مصنع الجهاز إلى خطر الحريق، أو صدمة كهربائية، أو الإصابة للأفراد.
٨. توخ الحذر عند التفاعل مع الشفرات الحادة للجهاز.
٩. حافظ على أصابعك في مسافة آمنة عن أي مكونات متحركة للجهاز.

- ١٠ . قبل التشغيل، قم بفحص غرفة الطحن للتأكد من عدم وجود أي أشياء غريبة.
- ١١ . الاستخدام غير الصحيح للجهاز قد يؤدي إلى ضرر محتمل.
- ١٢ . لا يجوز تحت أي ظرف من الظروف غمر الجهاز في أي سائل.
- ١٣ . هذا الجهاز غير مصمم للاستخدام الخارجي.
- ١٤ . امنع سلك الطاقة من الالتفاف على حافة العدادات أو ملامسة الأسطح الساخنة.
- ١٥ . تجنب وضع الجهاز بالقرب من أي مصدر للحرارة العالية، مثل موقد الغاز أو الكهرباء المشتعل، أو داخل الفرن.
- ١٦ . يجب استخدام الجهاز فقط للأغراض المخصصة له.
- ١٧ . لا تضع وعاءً ساخنًا فوق الأسطح الساخنة أو الباردة.
- ١٨ . التأكد من عدم تشغيل ماكينة صنع القهوة بدون ماء مطلقًا.
- ١٩ . الحاوية المتوفرة مصممة خصيصًا للاستخدام مع هذا الجهاز ولا ينبغي استخدامها على الموقد.
- ٢٠ . الامتناع عن تنظيف الحاوية بالمنظفات القاسية أو وسادات الصوف الفولاذي أو غيرها من المواد الكاشطة.
- ٢١ . لفصل الجهاز، قم أولاً بضبط أي عناصر تحكم على وضع "إيقاف التشغيل (OFF)"، ثم قم بإزالة القابس من مقبس الحائط عن طريق الإمساك بالقابس نفسه. لا تسحب السلك مطلقًا لفصله.
- ٢٢ . قد يؤدي فتح غطاء خزان المياه أثناء عملية التخمير إلى الإصابة بالحروق بسبب البخار. توخي الحذر لتجنب حروق البخار.
- ٢٣ . بما أن أجزاء معينة من الجهاز تصبح ساخنة أثناء الاستخدام، تجنب الاتصال المباشر باليدين. استخدم المقابض أو المقابض المتوفرة.

٢٤ . لا تستخدم الجهاز إذا كانت الحاوية مكسورة أو المقبض فضفاضة أو معرضة للخطر، لأنها قد تكون هشة ويمكن أن تؤدي إلى الإصابة أو الكسر. يجب استخدام الإبريق فقط مع هذا الجهاز.

٢٥ . من الضروري مراقبة الأطفال لمنعهم من اللعب بالجهاز.

٢٦ . يجوز للأفراد ذوي القدرات البدنية أو الحسية أو العقلية المنخفضة، أو الذين يفتقرون إلى الخبرة والمعرفة، تشغيل الجهاز بشرط أن يكونوا تحت الإشراف أو أن يتم توجيههم حول كيفية استخدامه بأمان وفهم المخاطر المرتبطة به.

٢٧ . يشمل الاستخدام المقصود لهذا الجهاز الإعدادات المنزلية والإعدادات المماثلة، والتي تشمل:

أ. مناطق مطبخ الموظفين داخل متاجر البيع بالتجزئة والمكاتب والمساحات المهنية الأخرى.

ب. بيوت المزارع.

ج. الإقامة في الفنادق والموتيلات وغيرها من المنشآت السكنية.

د. أماكن المبيت والإفطار وبيئات الضيافة المماثلة.

٢٨ . يتميز هذا الجهاز بقابس مؤرض للسلامة. تأكد من تأريض مقبس الحائط في منزلك بشكل صحيح.

٢٩ . احتفظ بهذه التعليمات للرجوع إليها مستقبلاً.

## الميزات

١ . نظام الطحن الأفقي: يوفر سهولة التجميع والاستقرار المعزز.

٢ . هيكل الإسقاط المباشر: يقلل من مسحوق القهوة المتبقي.

٣ . خزان مياه قابل للإزالة: مصمم لإعادة تعبئة المياه دون متاعب وسهولة التنظيف.

٤ . إعدادات قابلة للتعديل: تسمح بتخصيص حجم حبيبات القهوة وقوتها حسب التفضيل.

٥ . تخمير فعال: يوفر أوقات تخمير سريعة دون المساس بالجودة.

## رؤية تخطيطية

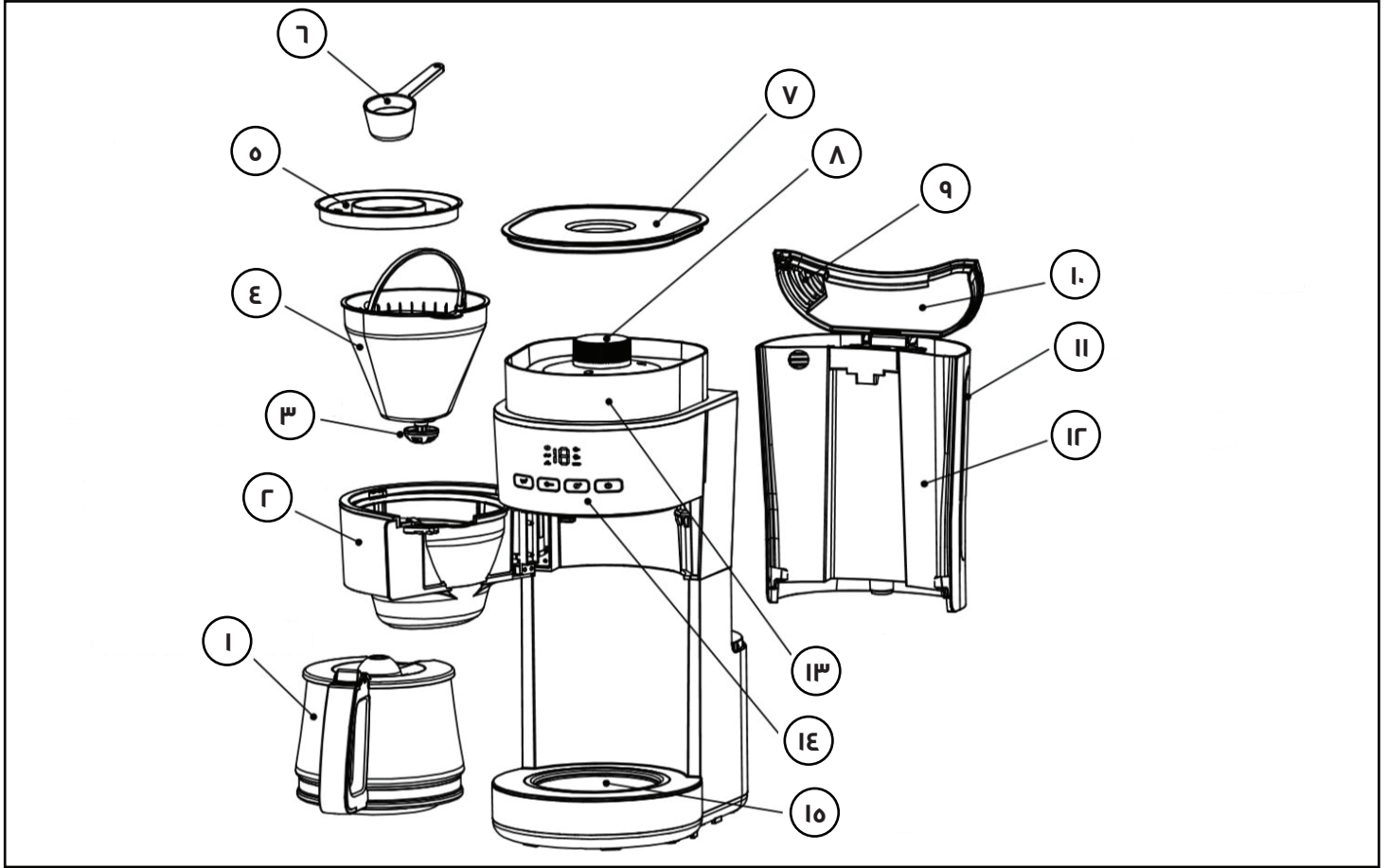

- |                         |                        |
|-------------------------|------------------------|
| ١ . الكرافة الزجاجية    | ٩ . التهوية            |
| ٢ . حامل القمع          | ١٠ . غطاء خزان الماء   |
| ٣ . صمام مضاد التنقيط   | ١١ . مقياس مستوى الماء |
| ٤ . القمع               | ١٢ . خزان الماء        |
| ٥ . غطاء القمع          | ١٣ . صندوق البن        |
| ٦ . ملعقة القهوة        | ١٤ . لوحة التحكم       |
| ٧ . غطاء صندوق البن     | ١٥ . لوحة التسخين      |
| ٨ . مفتاح تحكم في الطحن |                        |

## واجهة التحكم

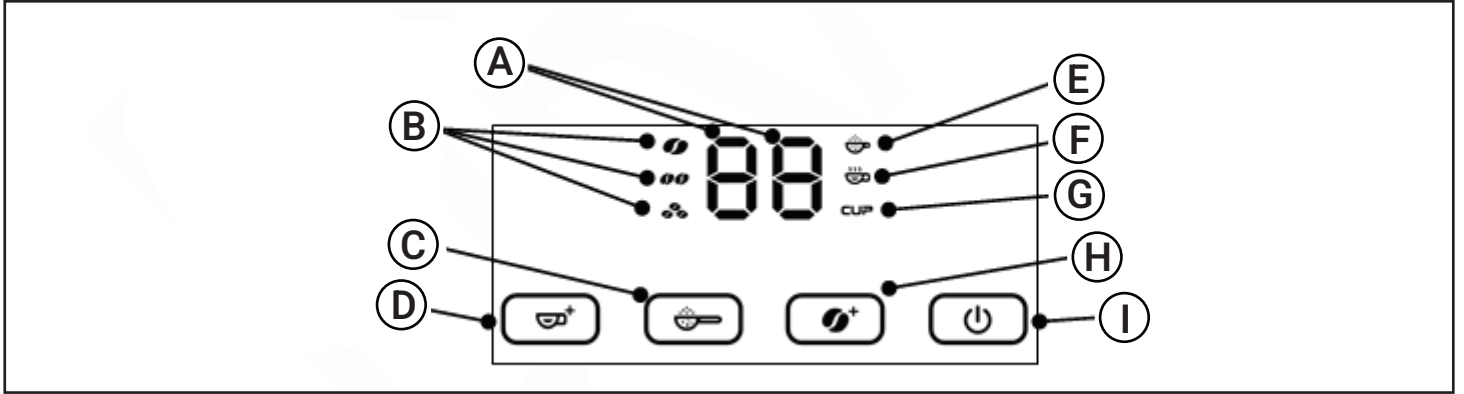

E . رمز مفتاح مسحوق البن  
F . مؤشر البرنامج النشط  
G . رمز حجم الكوب  
H . مفتاح التركيز  
I . مفتاح التشغيل/الإيقاف

A . يعرض أرقام الأكواب: ١، ٨، ٦، ٤، ٢  
B . رمز مؤشر التركيز. من الأعلى إلى  
الأسفل: خفيف، متوسط، كثيف.  
C . مفتاح مسحوق البن  
D . زر حجم الكوب

## المواصفات

النموذج	LP10GCMWB
سعة الإخراج	١٠ أكواب (١٢٥٠ مل)
الجهد التشغيلي	٢٤٠-٢٢٠ فولت ~ ٦٠-٥٠ هرتز
الطاقة	١٠٠٠ واط
سعة خزان الماء	١،٢٥ لتر
سعة صندوق البن	٢٥٠-١٦٠ جرام
درجة حرارة القهوة	٧٨ درجة مئوية ± ٢ درجة مئوية
الأبعاد	٣٠٠×١٩٠×٤٣٥ ملم
الوزن الصافي	١٢،٢٢ كجم

## قبل الاستخدام الأول

تأكد من مراعاة جميع الملحقات وأن الوحدة سليمة وغير تالفة. املأ خزان المياه إلى أقصى مستوى، ثم قم بتدوير المياه عبر الماكينة عدة مرات دون إضافة مسحوق القهوة، ثم تخلص من الماء. قم بتنظيف جميع المكونات القابلة للإزالة تمامًا، مثل غطاء القمع والقمع، باستخدام الماء الدافئ.

## دليل التشغيل

### ١. تحضير القهوة باستخدام مسحوق القهوة.

١،١ قم برفع غطاء خزان الماء واسكب الحجم المطلوب من الماء داخله. على سبيل المثال، إذا كنت ترغب في ٢ أكواب من القهوة، قم بملء الخزان إلى المستوى المشار إليه بالرقم "٢". بمجرد الملء، قم بإغلاق غطاء خزان الماء.

**ملاحظة:** تجنب ملء خزان الماء أكثر من المستوى الأقصى المشار إليه على الخزان. يمكن للجهاز تحضير ما يصل إلى ١٠ أكواب من القهوة في كل دورة.

١،٢ افتح حامل القمع، ثم ضع القمع والمرشح الورقي، وغطاء القمع بالترتيب. تأكد من تثبيت القمع والمرشح الورقي، وغطاء القمع بشكل صحيح.

١،٣ قم بوضع كمية مناسبة من مسحوق القهوة في المرشح الورقي. عمومًا، يُوصى بملعقة واحدة مستوية من مسحوق القهوة لكل كوب، ولكن يمكن تعديل هذا حسب تفضيلات ذوقك. بعد إضافة المسحوق، قم بتأمين حامل القمع.

**ملاحظة:** تقدر الملعقة المستوية من مسحوق القهوة بحوالي ٥ - ٧ جرام.



كمية المياه/المقياس	كمية مسحوق القهوة/ ملعقة ممتلئة (ملعقة)	كمية القهوة (كوب)
٢	٢	٢
٤	٤	٤
٦	٦	٦
٨	٨	٨
١٠	١٠	١٠

**ملاحظة:** تأكد من تثبيت حامل القمع بشكل آمن في مكانه. إذا لم يتم وضعه بشكل صحيح، فإن الكرافة الزجاجية لن تجلس بشكل صحيح على لوح التسخين، مما قد يؤثر على جودة عملية تحضير القهوة.

١,٤ قم بوضع الكرافة الزجاجية على لوح التسخين باتباع هذه الخطوات: أولاً، قم بمحاذاة فوهة الكرافة الزجاجية مع صمام مضاد التنقيط. ثم، انزل الكرافة قليلاً حتى يتم تحديد خط الوسط للكرافة مع صمام مضاد التنقيط. تأكد من توجيه الكرافة الزجاجية بدقة.

١,٥ قم بتوصيل الجهاز بمصدر الطاقة. ستتوهج جميع المؤشرات لمدة ٢ ثانية ، وسيصدر الجرس صوتاً مسموعاً مرة واحدة. ثم، ستبقى ثلاثة مؤشرات  ، ومضاءة LIGHT، مما يشير إلى أن الجهاز في وضع الاستعداد. لبدء التشغيل: اضغط أولاً على GRIND OFF، لتحديد الخيارات المطحنة ثم اضغط ON/OFF. سيبدأ الجهاز بالعمل. في هذا الوقت GRIND OFF، سيتم إيقاف تشغيل ON/OFF المؤشر، وسيومض المؤشر وشريط الضوء، وسيتم إطفاء المؤشرات الأخرى.

**تحذير:** لا تقم بفتح حامل القمع أثناء التشغيل لتجنب خطر الحروق.

١,٦ بعد التحضير، ستتدفق القهوة إلى الكرافة الزجاجية من مخرج القهوة. سيتم إصدار صوت "beep" واحد، وسيتحول الجهاز إلى حالة الاحتفاظ بالحرارة. في هذا الوقت ، سيتم إيقاف تشغيل المؤشر LIGHT والمؤشر، بينما سيبقى شريط الضوء مضاءً بشكل ثابت. بعد الحفاظ على حالة الحفظ الدافئ لمدة حوالي ٣٥ دقيقة، سيتم إصدار ثلاثة أصوات "beep"، مما يشير إلى انتهاء فترة المهمة الدافئة، وسيتم إيقاف تشغيل جميع المؤشرات وشريط الضوء.

١,٧ اضغط ON/OFF مرة أخرى إذا كنت ترغب في إيقاف تشغيل الجهاز أثناء التحضير. ستضع هذه العملية الجهاز في وضع الاستعداد: لاستئناف التشغيل، اضغط ON/OFF ببساطة مرة أخرى.

**تحذير:** لتجنب خطر الحروق، لا تلمس فتحة خزان الماء أثناء التحضير. للحصول على أفضل نكهة، قدم القهوة فور انتهاء التحضير.

**ملاحظة:** سيكون حجم القهوة المنتجة أقل من حجم الماء الذي أضفته، حيث يتم امتصاص بعض الماء من قبل حبوب القهوة.

**تحذير:** عند صب القهوة، تأكد من أن الكرافة الزجاجية مائلة لا يزيد زاوية ميلها عن ٤٥ درجة عن الوضع الرأسي. صب القهوة ببطء حتى تصبح الكرافة فارغة لتجنب تدفق القهوة نحو قاع غطاء الكرافة، مما قد يسبب تسرب القهوة من حواف الغطاء وتسبب الإصابة.

١,٨ دائمًا، قم بإيقاف تشغيل صانع القهوة وافصل الجهاز عن مصدر الطاقة عندما لا يكون قيد الاستخدام.

## ٢. تحضير القهوة باستخدام حبوب القهوة.

٢,١ قم برفع غطاء خزان الماء واسكب الكمية المرغوبة من الماء. على سبيل المثال، لتحضير ٢ أكواب من القهوة، املاً خزان الماء إلى المستوى المشار إليه بالرقم "٢". بعد ذلك، أغلق غطاء خزان الماء بشكل آمن.

**ملاحظة:** تأكد من عدم تجاوز مستوى الماء الحد الأقصى المشار إليه على خزان الماء. يمكن للجهاز تحضير ما يصل إلى ١٠ أكواب من القهوة في دورة واحدة.

٢,٢ افتح حامل القمع، ثم ضع بالتسلسل القمع والمرشح الورقي، وغطاء القمع في المنطقة المخصصة. تأكد من تثبيت حامل القمع والمرشح الورقي، وغطاء القمع بشكل آمن.

**ملاحظة:** يجب إغلاق حامل القمع بشكل آمن؛ خلاف ذلك، لن تتمكن الكرافة الزجاجية من الجلوس بشكل صحيح على لوح التسخين، مما يؤثر على جودة عملية تحضير القهوة.

٢,٣ أضف الكمية المناسبة من حبوب القهوة إلى صندوق الحبوب، ثم ثبت غطاء صندوق الحبوب بإحكام.

**ملحوظة:** يجب أن لا تحتوي علبة الفول على أكثر من ١٢٠ جرامًا من حبوب البن.

٢,٤ ضع الدورق الزجاجي على طبق التسخين. بعد ذلك، قم بتحريك الدورق بلطف للأمام بحيث يكون خطه المركزي في محاذاة مع الصمام المضاد للتنقيط. تأكد من وضع الدورق بشكل صحيح.

٢,٥ قم بتوصيل الجهاز بمصدر الطاقة. عند القيام بذلك، ستضيء جميع المؤشرات لمدة ثانيتين وسيتم سماع صوت "beep" مسموع واحد، للإشارة إلى أن الجهاز في وضع الاستعداد مع  ، GRIND OFF ، و LIGHT تبقى المؤشرات مضاءة.

٢,٦ حدد مؤشر الكوب المطلوب (٢, ٤, ٦, ٨, ١٠) المتوافق مع عدد الأكواب التي ترغب في تحضيرها. تمكين خيار الطحن عبر شاشة اللمس. أدر المقبض لضبط إعداد الطحن المطلوب

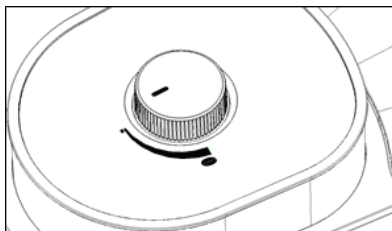

طحن ناعم

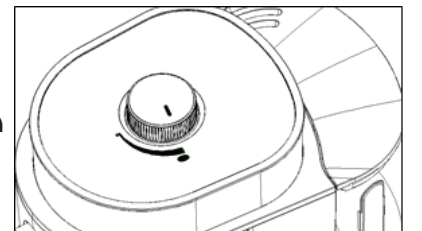

طحن خشن



٢،٧ اضغط على الزر ON/OFF لبدء عملية الطحن. في نفس الوقت، سيبدأ المؤشر ON/OFF وشريط الضوء في الوميض.

٢،٨ بعد انتهاء الجهاز من الطحن، سيبدأ في تحضير القهوة. عندما تبدأ القهوة في التدفق إلى الدورق الزجاجي من المخرج، سيومض المؤشر ON/OFF وشريط الضوء. وفي الوقت نفسه، تظل المؤشرات  و  و LIGHT مضيئة بضوء ثابت. تشير "beep" الواحدة إلى أن الجهاز قد تحول إلى وضع الحفاظ على الدفء بعد اكتمال عملية التخمير. عند تنشيط وضع الحفاظ على الدفء، ينطفئ المؤشر  ويظل شريط الضوء مضاءً بضوء ثابت. سيحافظ الجهاز على القهوة عند درجة الحرارة المثالية لمدة ٣٥ دقيقة تقريبًا، وبعد ذلك يتم إصدار ثلاثة أصوات "beep"، وسيتم إيقاف تشغيل جميع المؤشرات، بما في ذلك شريط الضوء.

**تنبيه:** لتجنب الحروق، لا تفتح حامل القمع أثناء تشغيل الجهاز.

٢،٩ لإيقاف عملية التخمير أثناء عمل الجهاز، اضغط على الزر ON/OFF. عند القيام بذلك، يضيء المؤشر ON/OFF بضوء ثابت. لاستئناف التشغيل، تأكد أولاً من تنشيط الميزة ، ثم اضغط على الزر ON/OFF مرة أخرى لإعادة تشغيل الجهاز.

**تحذير:** تجنب ملامسة فتحة خزان المياه أثناء عملية التخمير لمنع الحروق.

٢،١٠ قم بفصل الدورق الزجاجي لتقديمه بمجرد اكتمال عملية التخمير. للحصول على أفضل نكهة، ينصح بتقديم القهوة مباشرة بعد التخمير.

**ملحوظة:** سيكون حجم القهوة المنتجة أقل قليلاً من حجم الماء المضاف في البداية، حيث تمتص حبوب البن المطحونة بعض الماء.

**تحذير:** ما لا يزيد عن زاوية ٤٥ درجة من الوضع الرأسي لمنع القهوة من الاندفاع إلى قاع غطاء الإبريق، مما قد يتسبب في تدفقه للخارج والتسبب في الإصابة.

٢،١١ قم دائماً بإيقاف تشغيل ماكينة صنع القهوة وفصل الجهاز عندما لا يكون قيد الاستخدام.

## التنظيف والصيانة

**تحذير:** تأكد دائمًا من فصل الجهاز عن مصدر الطاقة قبل التنظيف والتأكد من أنه قد برد تمامًا لتجنب خطر الصدمة الكهربائية. لا تقم أبدًا بتغميس الحبل أو المقبس أو الجهاز نفسه في الماء أو أي سائل آخر.

١. قم بتنظيف جميع الأجزاء القابلة للفصل مثل غطاء القمع، والقمع، والكرافة الزجاجية، وخزان الماء، وما إلى ذلك، باستخدام الماء الدافئ. استخدم فرشاة صغيرة بعد كل استخدام.

٢. فعل صمام مضاد التنقيط عن طريق دفعه لأعلى ثلاث مرات إلى أربع مرات لتنظيف أي ماء متبقي.

٣. نظف السطح الخارجي للمنتج بقطعة قماش ناعمة مبللة لإزالة أي بقع.

٤. نظف لوح التسخين بقطعة قماش مبللة، وتجنب استخدام أي منظفات كاشطة لتجنب التلف.

٥. بعد التنظيف، أعد تجميع جميع الأجزاء استعدادًا للاستخدام القادم.

## إزالة الترسبات

لضمان التشغيل الفعال للجهاز، من الضروري إزالة الرواسب المعدنية التي تراكمت من الماء من سطح الجهاز بشكل دوري. يعتمد تكرار هذه الصيانة على جودة المياه في منطقتك وتكرار الاستخدام.

**نوصي بالخطوات التالية لتنفيذ مهمة إزالة الترسبات:**

١. املاً الخزان بمزيج من الماء ومزيل الترسبات حتى الحد الأقصى الموضح على خزان المياه، باستخدام نسبة ٤ أجزاء من الماء إلى جزء واحد من مزيل الترسبات. اتبع التعليمات المحددة المقدمة مع منتج إزالة الترسبات الخاص بك. إذا كنت تفضل ذلك، يمكنك استبدال مزيل الترسبات بحمض الستريك، باستخدام خليط من جزء واحد من حمض الستريك إلى ٣ أجزاء من الماء.

٢ . ضع الدورق الزجاجي على طبق التسخين.

٣ . تأكد من تجميع ماكينة صنع القهوة بشكل صحيح، وعدم سكب أي مسحوق قهوة أو حبوب قهوة في الجهاز، ومن وجود القمع وغطائه في مكانهما.

٤ . اضغط على **GRIND OFF** ثم اضغط على الزر **ON/OFF** لتنشيط الجهاز وبدء دورة إزالة الترسبات الكلسية.

٥ . عند الانتهاء من دورة التنظيف، قم بإيقاف تشغيل الجهاز.

٦ . اترك محلول إزالة الترسبات الكلسية في الوحدة لمدة ١٥ دقيقة، ثم كرر الخطوات من ٣ إلى ٥.

٧ . بعد الدورة النهائية، قم بتشغيل الجهاز لطرد محلول إزالة الترسبات حتى يصبح خزان المياه فارغًا.

٨ . أخيرًا، اشطف الجهاز عن طريق تشغيله بالماء العادي ثلاث مرات على الأقل لضمان إزالة جميع محلول إزالة الترسبات الكلسية.

## نصائح

١ . يعد الحفاظ على ماكينة صنع القهوة النظيفة أمرًا ضروريًا لتحضير القهوة اللذيذة. التزم بإرشادات التنظيف المقدمة واستخدم دائمًا الماء البارد العذب في ماكينة صنع القهوة.

٢ . قم بتخزين أي كمية غير مستخدمة من مسحوق القهوة في بيئة باردة وجافة. عند فتح عبوة من مسحوق القهوة، تأكد من إغلاقها بإحكام ووضعها في الثلاجة للحفاظ على نضارتها.

٣ . للحصول على أفضل نكهة للقهوة، اشترى حبوب القهوة الكاملة واطحنها فقط قبل التحضير.

٤ . تجنب إعادة استخدام مسحوق القهوة لأنه يقلل بشكل كبير من نكهة القهوة. بالإضافة إلى ذلك، لا يُنصح بإعادة تسخين القهوة لأن أقصى درجة للنكهة تُشعر بها على الفور بعد التحضير.

٥ . نظف صانع القهوة إذا كان هناك أي دهنية بعد التحضير، والتي يمكن أن تحدث بسبب الاستخلاص الزائد. تتميز هذه الدهنية بوجود قطرات صغيرة من الزيت على سطح القهوة المحضرة، نتيجة للزيوت المستخرجة من مسحوق القهوة.

**ملاحظة:** قد يكون الدهن أكثر وضوحًا عند استخدام حبوب القهوة المحمصّة بشكل كثيف.

## الضمان

المنتجات التي تشتريها مباشرة من موقعنا الإلكتروني أو متجر **LePresso** تأتي مع ضمان لمدة ٢٤ شهرًا. ينطبق الضمان لمدة ٢٤ شهرًا على المنتجات التي تم شراؤها مباشرةً من موقع **LePresso** الإلكتروني أو متجرنا. إذا تم شراء منتجات **LePresso** من أي من بائعي التجزئة المعتمدين لدينا، فإن المنتج يكون مؤهلاً للحصول على ضمان لمدة ١٢ شهرًا فقط. لتمديد ضمان منتجك، قم بزيارة موقعنا الإلكتروني <https://www.lepresso.com/warranty> واملأ التفاصيل الخاصة بك في النموذج المقدم بالإضافة إلى صورة تم تحميلها للمنتج لمعالجة طلبك. بمجرد الموافقة، ستتلقى رسالة تأكيد عبر البريد الإلكتروني بشأن ضمان المنتج الممتد. قم بتحميل المعلومات المطلوبة خلال ٤٨ ساعة من الشراء لتكون مؤهلاً لفترة ضمان مدتها ٢٤ شهرًا.

لمزيد من المعلومات، يرجى التحقق من:  
<https://www.lepresso.com/warranty>

إذا كان لديك أي أسئلة أو مخاوف بشأن الشحن والإرجاع السياسة، يرجى الاتصال بنا على:  
**info@lepresso.com**

موقع الكتروني: **https://www.lepresso.com/**  
انستغرام: **lepresso\_official**