



LèPRESSO

Lepresso Multifunctional Capsule Coffee
Machine Capsule Storage

SKU: LPMFCMSBK

تعليمات أمنية هامة

١. تحذير: يعد الالتزام باحتياطات السلامة الأساسية أمرًا ضروريًا عند تشغيل الأجهزة الكهربائية. وتشمل هذه:
أ. قم بمراجعة هذا الدليل بدقة قبل تشغيل الجهاز.
٢. تأكد من أن جهد الجهاز يتوافق مع مصدر الطاقة المحلي لديك.
٣. لمنع حدوث صدمة كهربائية أو نشوب حريق، لا تغمر سلك الطاقة أو القابس في الماء أو أي سائل آخر.
٤. تأكد من الإشراف عند استخدام ماكينة القهوة لمنع الأطفال أو الأفراد غير القادرين على الرعاية الذاتية من التواجد بالقرب من الجهاز.
٥. افصل ماكينة القهوة عن مصدر الطاقة بمجرد اكتمال عملية التخمير أو التنظيف. اترك الجهاز يبرد قبل تفكيك أي أجزاء أو البدء في إجراءات التنظيف.
٦. في حالة تلف سلك الطاقة أو القابس، أو في حالة ظهور أي عطل آخر بالجهاز، توقف عن الاستخدام على الفور واتصل بالشركة المصنعة أو وكيل الخدمة للإصلاح.
٧. استخدم فقط المكونات المعتمدة من قبل الشركة المصنعة لتجنب خطر الإصابة والمخاطر المحتملة.
٨. هذا الجهاز غير مصمم للاستخدام الخارجي.
٩. امنع سلك الطاقة من التمدد على حافة الطاولة أو من ملامسة الأسطح الساخنة.
١٠. ضع ماكينة القهوة بعيدًا عن مصادر الحرارة مثل المواقد أو الأفران.

١١. ماكينة القهوة مخصصة حصرياً للغرض المصمم لها في بيئة جافة.
١٢. املأ خزان المياه فقط بالماء البارد النظيف. لا تستخدم المياه المعدنية أو الحليب أو السوائل الأخرى.
١٣. لفصل الجهاز، أمسك القابس واسحبه مباشرة من المأخذ. لا تسحب سلك الطاقة.
١٤. يمكن أن تصبح بعض أجزاء ماكينة القهوة ساخنة للغاية أثناء التشغيل. تجنب الاتصال المباشر مع هذه المناطق، باستثناء المقابض المخصصة لذلك.
١٥. تشغيل الجهاز وتخزينه في درجات حرارة أعلى من الصفر المئوي.
١٦. تجنب استخدام ماكينة القهوة بالقرب من المجالات المغناطيسية القوية، أو في درجات الحرارة المرتفعة، أو في البيئات الرطبة.
١٧. هذا الجهاز غير مناسب لاستخدام الأطفال أقل من ٨ سنوات. بالنسبة للأطفال الأكبر سنًا، يجب أن يكون الاستخدام تحت إشراف الكبار فقط، ويجب توجيههم حول الاستخدام الآمن للأجهزة.
١٨. إذا تم استخدام الآلة من قبل أشخاص ذوي إعاقة جسدية أو حسية أو عقلية، أو تنقصهم الخبرة والمعرفة، فيجب أن تكون تحت إشراف شخص مسؤول عن سلامتهم.
١٩. يجب أيضا عدم السماح للأطفال أقل من ٨ سنوات بلمس الجهاز أو سلك الطاقة الخاص به.
٢٠. هذا الجهاز مزود بقباس تأريض. تأكد من تأريض المقبس الكهربائي في منزلك قبل الاستخدام.
٢١. لا يجوز تشغيل ماكينة القهوة وخزان الماء فارغ.
٢٢. عند استخدام ماكينة القهوة لأول مرة، قم بتحضيرها بالماء فقط لضمان التشغيل السلس في الاستخدامات اللاحقة.

٢٣. لمنع الإصابة، لا تدخل أصابعك في حجرة التخمير.

٢٤. بما أن حجرة التخمير تحتوي على ماء ساخن، فلا تفتحها أثناء التشغيل لتجنب الحروق.

٢٥. تم تصميم الجهاز للاستخدام المنزلي والتجاري، وهو مناسب لبيئات مثل مناطق مطبخ الموظفين في المتاجر والمكاتب والمزارع والفنادق والموتيلات وغيرها من أماكن الإقامة وكذلك أماكن الإقامة التي تقدم خدمات الإفطار.

مواصفات المنتج

الاسم: ماكينة قهوة بالكبسولات متعددة الوظائف لتخزين الكبسولات

الموديل: LPMFCMSBK

الجهد: ٢٢٠-٢٤٠ فولت، ٥٠ هرتز، ١٤٠٠ واط

السعة: الحد الأقصى ٨٠٠ مل

الحجم: ١٤٥ ملم (العرض) × ٢٤٥ ملم (الارتفاع) × ٢٨٥ ملم (الطول)

الوزن الصافي: ٢٨٥٠ جرام

الامتثال للسلامة: CB

مخطط المنتج

A. ضوء مؤشر سعة الكوب

B. زر لتقليل حجم الماء

C. زر البدء

D. زر لزيادة حجم الماء

E. فنجان القهوة (غير مدرج)

F. صينية التنقيط

G. غطاء خزان المياه

- H. خزان المياه
 I. زر الطاقة
 J. درج الكبسولات
 K. حامل لحامل الكبسولات
 L1. غطاء حامل الكبسولات
 L2. حامل كبسولات نسبرسو®
 M. حامل كبسولات دولتشي قوستو®

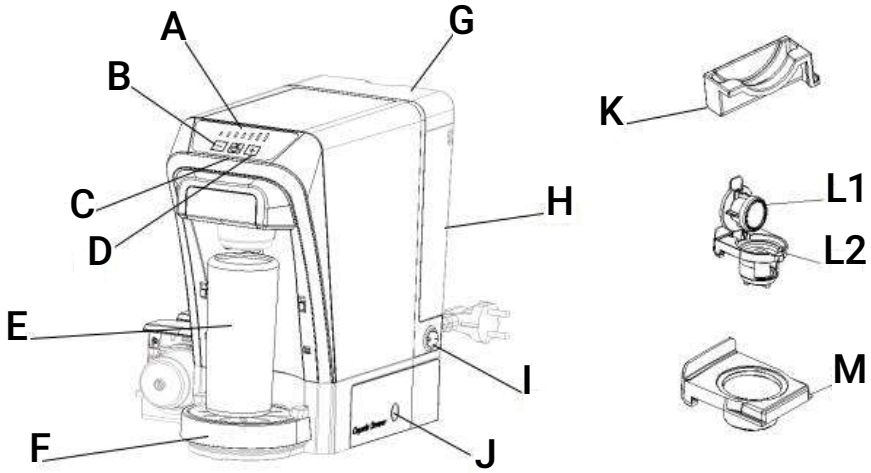

وصف المنتج

تم تصنيع هذا المنتج بدقة لغرض وحيد وهو تحضير القهوة وهو متوافق مع كبسولات قهوة Nespresso® و Dolce Gusto®. يرجى ملاحظة أن Nespresso® و Dolce Gusto® هما علامتان تجاريتان مسجلتان لشركة Nestlé S.A.، ولا يوجد أي ارتباط بين هذه العلامات التجارية والشركة المصنعة أو الموزع أو البائع لهذا المنتج.

استخدام الملحقات

استخدام حامل الكبسولات

١. حدد موقع الفتحات الثلاثة الثابتة الموجودة على الجانب السفلي الأيسر من الجهاز. أدخل حامل الكبسولة في أي من هذه الفتحات (راجع الصورة ١) وتأكد من استواء الجهاز على السطح.

٢. ضع حامل الكبسولات الاحتياطية على حامل حامل الكبسولات (موضح في الصورة ٢) لإبقائه آمناً وسهل الوصول إليه.

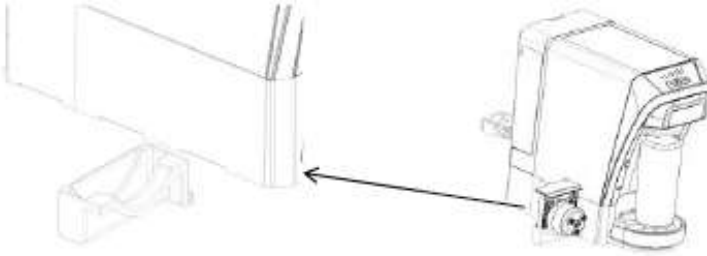

صورة ١

استخدام درج الكبسولة

لاستخدام درج الكبسولات، اضغط على الآلية لفتحه (كما هو موضح في الصورة ٣)، وأدخل كبسولات Nespresso® و Dolce Gusto® المرغوبة حسب الحاجة (كما هو موضح في الصورة ٤)، ثم أغلق الدرج بالضغط عليه مرة أخرى داخله. المكان (انظر الصورة ٥).



صورة ٣



صورة ٤

5





صورة ٥

قبل الاستخدام الأول

١. قم بإخراج ماكينة صنع القهوة بالكبسولات من عبوتها وأزل جميع مواد التغليف.

٢. قم بتنظيف الوحدة الرئيسية بقطعة قماش رطبة ونظيفة.

٣. قم بتنظيف خزان المياه القابل للإزالة، وحامل صينية التنقيط، وصينية التنقيط القابلة للتعديل، وحاملات الكبسولات بالماء الدافئ والصابون؛ اشطفها واتركها تجف بالهواء تمامًا.

٤. املاً خزان المياه، ثم ضع حامل كبسولات نسبريسو® الفارغ بداخله، ثم ضع كوبًا على غطاء صينية التنقيط، ثم قم بتوصيل سلك الطاقة، وقم بتنشيط الآلة بالضغط على زر الطاقة. عندما يتحول ضوء المؤشر إلى اللون الأزرق، اضغط على الزر  للوصول إلى سعة الماء الكاملة، ثم اضغط على الزر  حتى يظهر الضوء الأزرق مرة أخرى، للإشارة إلى بدء عملية ضخ المياه وتخميرها.

٥. تخلص من أول فنجان قهوة تم إنتاجه لأنه لا ينصح باستهلاكه.

تنبيه: الشفرات الثاقبة الموجودة في حامل كبسولات نسبريسو® حادة للغاية. توخي الحذر أثناء التعامل مع حامل الكبسولة وإفراغه وتنظيفه.
*تأكد من أن جميع المكونات نظيفة وجافة قبل التجميع.
*ضعي الجهاز على سطح ثابت وجاف ومقاوم للحرارة.

التعليمات العملية

تحضير حامل الكبسولة

أ. كبسولة قهوة Dolce Gusto® أو كبسولة متوافقة

١. أدخل كبسولة القهوة الصحيحة في حامل كبسولات Dolce Gusto® بحيث يكون الجانب المحدب متجهًا للأسفل.

٢. اضغط للتأكد من إدخال الكبسولة بالكامل وأن الحافة العلوية للكبسولة تتناسب بشكل مريح مع حامل كبسولات Dolce Gusto®.

ب. كبسولة قهوة نسبرسو® أو كبسولة القهوة المتوافقة

١. افتح غطاء حامل كبسولات نسبريسو®.

٢. ضع كبسولة القهوة في الجانب السفلي من الغطاء بحيث يكون الجانب المستدير متجهًا للأسفل.

تنبيه: الشفرات الموجودة داخل حامل كبسولات نسبريسو حادة للغاية. التعامل مع الرعاية.

٣. اضغط لضمان إدخال الكبسولة بالكامل، مع تثبيت الجزء العلوي بشكل مريح على الحامل.

٤. أغلق الغطاء بإحكام.

ج. تخمير القهوة

١. املأ خزان المياه القابل للإزالة إلى المستوى المناسب، مع التأكد من عدم تجاوز الحد الأقصى للمؤشر (٨٠٠ مل).





٢. قم بالتوصيل بالطاقة، وقم بتحويل الجهاز إلى وضع "التشغيل"، ولاحظ أن ضوء مؤشر الزر يتحول إلى اللون الأزرق ويبدأ في الوميض، مما



يشير إلى مرحلة التسخين. 

٣. ضع الكوب على غطاء صينية التنقيط، واضبط الصينية على ارتفاع الكوب. تأكد من وضع الكوب في المنتصف أسفل مخرج القهوة (كما هو موضح في الصورة ٦).



صورة ٦

٤. أدخل الكبسولة في الحامل المخصص وضعها في حجرة التخمير. بمجرد اكتمال التسخين وبقاء الضوء ثابتًا، اضبط حجم الكوب باستخدام    وابدأ عملية التخمير بالضغط على الأزرار المقابلة .

٥. أثناء عملية التحضير، سيتضاءل ضوء المؤشر    إلى شريط أصغر على اليسار. لإيقاف عملية التخمير قبل الأوان، اضغط على زر البدء مرة أخرى.

٦. بمجرد إضاءة جميع الأضواء الموجودة على الزر    تكون دورة التخمير قد اكتملت. قم بإزالة الكأس.

ملاحظة: من الطبيعي سماع صوت نفخ من الجهاز في هذه المرحلة، وقد تتساقط بعض المياه المتبقية في الدرج بسبب تحرير الضغط. ستدخل الآلة تلقائيًا في وضع الاستعداد بعد عملية التخمير، وسيتم إيقاف تشغيلها إذا لم يتم استخدامها لمدة ٥٥ دقيقة.

٧. تعامل مع حامل الكبسولة بحذر بعد التخمير، لأنه سيكون ساخنًا. تخلص من الكبسولة بعد الاستخدام مرة واحدة للحفاظ على جودة القهوة.

نصائح الاحترار:

* يمكن لزر القهوة إيقاف دورة التخمير مؤقتًا. اضغط مرة واحدة للإيقاف المؤقت ومرة أخرى للاستئناف.

* ستدخل الآلة تلقائيًا في وضع الاستعداد بعد عملية التخمير، وسيتم إيقاف تشغيلها إذا تركت في وضع الخمول لأكثر من ٥٥ دقيقة.

* اشطف خزان المياه قبل الاستخدام الأول أو إذا لم يتم استخدام الجهاز لفترة طويلة.

* لتجنب بقايا الحليب في الحامل أو حجرة التخمير، قم بتشغيل دورة باستخدام الماء فقط بعد استخدام كبسولة Dolce Gusto® المعتمدة على الحليب. بعد تخمير مشروبات الحليب، أخرج الكبسولة المستخدمة وقم بإجراء دورتين تخمير بالماء فقط للتنظيف.

٥. وصف كمية القهوة لمرجع حجم التخمير (قد يختلف بناءً على الكبسولات المختلفة):

حجم التخمير	ماء	كبسولة نسبرسو®	كبسولة دولتشي فوستو®
١	~٥.٠ml	~٤.٠ml	~٣.٥±٦ml
٢	~٧.٠ml	~٦.٠ml	~٥.٥±٧.٥ml
٣	~٩.٠ml	~٨.٠ml	~٧.٥±١.٠ml
٤	~١٢.٠ml	~١١.٠ml	~١٠.٥±١٥ml
٥	~١٥.٠ml	~١٤.٠ml	~١٣.٥±١٧ml
٦	~٢٠.٠ml	~١٩.٠ml	~١٨.٥±٢١ml
٧	~٢٦.٠ml	~٢٥.٠ml	~٢٤.٥±٢٨ml

*البيانات المذكورة أعلاه هي نتائج الاختبارات المعملية التي أجرتها الشركة المصنعة باستخدام كبسولات محددة وقد تختلف باختلاف التغيرات البيئية. كميات المياه المذكورة مخصصة للسيناريوهات التي يتم فيها تخمير الماء فقط دون وجود أي كبسولات في الحامل.





إزالة الترسبات والتنظيف

لضمان الأداء الأمثل وطول عمر ماكينة القهوة الخاصة بك، يوصى بإزالة الترسبات والتنظيف بشكل منتظم بناءً على ظروف المياه المحلية وتكرار الاستخدام. الفاصل الزمني القياسي هو كل ثلاثة أشهر أو بعد تخمير أكثر من ٥٠ كوب من القهوة.



١. قم بخلط الماء مع منظم معتدل في خزان المياه إلى حجم إجمالي لا يقل عن ٦٠٠ مل، باستخدام نسبة الماء إلى المنظم ٤:١، أو استخدم محلول حمض الستريك بنسبة ٣% المتوفر في الصيدليات.



٢. ضع حاوية يمكنها استيعاب أكثر من ٨٠٠ مل على صينية التנקيط لتجميع الماء أثناء إزالة الترسبات.

٣. قم بتوصيل قابس الطاقة دون وجود أي كبسولة في الحامل.

٤. قم بتشغيل الجهاز، اضغط على الزر  لبدء إزالة الترسبات الكلسية. سيتغير المؤشر بين اللون الأزرق والوميض، للإشارة إلى بدء عملية إزالة الترسبات    سيظل الضوء أزرقاً ثابتاً أثناء عملية إزالة الترسبات الكلسية.

٥. بمجرد اكتمال عملية إزالة الترسبات الكلسية، ستتحول الآلة تلقائياً إلى دورة التنظيف.

٦. أعد ملء خزان المياه بما يزيد عن ٦٠٠ مل من الماء وابدأ عملية التنظيف بالضغط على الزر  سيحافظ المؤشر  على ضوء أزرق ثابت أثناء التنظيف.

٧. بعد الانتهاء من دورة المياه، ستصدر الآلة إشارة بانتهاء عملية التنظيف    وستدخل في وضع الاستعداد. **ملحوظة:** لا ينبغي استخدام الكبسولات أثناء عمليات إزالة الترسبات والتنظيف.

لتنظيف الجزء الخارجي من الجهاز:

١. افصل الجهاز عن الكهرباء واتركه ليبرد قبل التنظيف.

٢. نظف السطح بقطعة قماش ناعمة ورطبة. تجنب استخدام المنظفات الكاشطة.

٣. قم بإزالة صينية التنقيط وغسلها ثم قم بتغطيتها بالماء والصابون. توخ الحذر عند التنظيف بالقرب من الإبرة الحادة الموجودة أسفل غطاء الماكينة.

التخزين

*تأكد من أن جميع الأجزاء جافة تماما قبل تخزينها.

* قم بتخزين المنتج في مكان جاف.

*حماية المنتج من أشعة الشمس المباشرة.

* قم بلف سلك التيار الكهربائي بشكل غير محكم أثناء التخزين. لا تقم

بلف السلك بإحكام حول المنتج.

*احفظ المنتج بعيدا عن متناول الأطفال، وأغلقه بإحكام، وخرنه في درجة

حرارة تتراوح بين ٥ درجات مئوية و ٢٠ درجة مئوية في درجة حرارة الغرفة.

استكشاف الأخطاء وإصلاحها

الحلول	السبب المحتمل	المشكلة
قم بتوصيل سلك التيار الكهربائي بمصدر التيار الكهربائي	سلك التيار الكهربائي غير متصل بمصدر التيار الكهربائي.	المنتج لا يعمل
لا تصب الماء خارج خط "MAX" الخاص بخزان المياه.	يوجد الكثير من الماء في خزان المياه.	القهوة تفيض من حامل الكبسولات
تأكد من وضع الكبسولة وحامل الكبسولة بشكل صحيح.	الكبسولة وأو حامل الكبسولة ليس في الموضع الصحيح.	
املاً خزان المياه. تأكد من أن مستوى الماء لا يتجاوز خط الحد الأقصى للخزان	خزان المياه فارغ.	القهوة لا تتختم.
انتظر لمدة ٥ دقائق ثم حاول تحضير القهوة مرة أخرى.	يجب أن يبرد منظم الحرارة الموجود داخل المنتج تمامًا قبل أن تتمكن من تحضير قهوة أخرى.	
قم بتنظيف المنتج وإزالة الترسبات منه.	يحتاج المنتج إلى التنظيف و/أو إزالة الترسبات الكلسية.	يحتاج المنتج وقت أطول من المعتاد لتحضير القهوة
أضف الماء إلى خزان المياه مع الحرص على عدم تجاوز خط الحد الأقصى: 	هناك نقص في المياه في خزان المياه.	يومض الضوء الأزرق للأزرار (ثانية واحدة ومرة واحدة)

اتصل بنا

إذا كان لديك أي أسئلة أو مخاوف بشأن الشحن لدينا وسياسة الإرجاع، يرجى الاتصال بنا على

info@lepresso.com

موقع الكتروني: www.lepresso.com

انستقرام: lepresso_official