

porodo



Porodo

Lifestyle خلاط ٢ في ١

مع كوب معزول ساخن/بارد، هة وات

PD-2N1BIM-WH

| | |
|--------|----------------------------------|
| ٢..... | انتباه..... |
| ٣..... | نظرة عامة على المنتج..... |
| ٤..... | تصميم الفهم المستقيم المرخص..... |
| ٥..... | الميزات..... |
| ٥..... | تعليمات الاستخدام..... |
| ٧..... | رؤية تخطيطية..... |
| ٧..... | المواصفات..... |
| ٨..... | السلامة وحماية البيئة..... |
| ٨..... | التنظيف والصيانة..... |
| ٩..... | تصحيح الأخطاء..... |
| ٩..... | الضمان..... |
| ٩..... | اتصل بنا..... |

شكرًا جزيلاً على شرائك. قبل استخدام المنتج، يرجى قراءة دليل المستخدم هذا بعناية لضمان الاستخدام الصحيح والاحتفاظ به بشكل آمن للرجوع إليه في المستقبل. تم تصميم الكوب لاستخراج كل قطرة من التغذية من فاكهتك، مما يتيح لك تذوق عصير لذيذ ومغذي يوميًا. باستخدام التكنولوجيا المبتكرة، يمكن لهذا الكوب استخراج مزيد من العصائر الصحية وتنظيف المنتج في دقيقة واحدة بكل سهولة. تصميمه المتكامل بالكامل يحتل مساحة دنيا ويضمن تجربة عصر أكثر تحسينًا.

انتباه

١. هذا المنتج مدعوم بمحرك تيار مستمر يستخدم بطارية ليثيوم. يمكنك استخدام أي شاحن USB ذكي للهواتف الذكية للشحن. ومع ذلك، للحصول على أداء مثالي، نوصي باستخدام كابل الطاقة USB المقدم من شركتنا. تأكد من شحن المنتج بالكامل لمدة ٢ ساعة أو أكثر قبل الاستخدام الأول. قبل الاستخدام، قم بتنظيف وتجفيف جميع الأجزاء التي ستلامس مع الطعام.

٢. يجب تشغيل المنتج فقط بعد التأكد من إغلاقه وتوقف شفرة الخلط تمامًا.

٣. لتنظيف المنتج، تأكد من أنه متوقف وأن غطاء السيليكا جل عند فتحة الشحن مثبت بإحكام. لا تغمر وحدة المحرك في الماء لتجنب تلف المكونات الإلكترونية.

٤. للحفاظ على سلامة المكونات الإلكترونية، تجنب تشغيل وظيفه العصير أكثر من ٥ مرات متتالية بسرعة. يساعد ذلك في منع السخونة الزائدة ويطيل عمر المنتج.

٥. يتميز هذا المنتج بآلية حماية من التحميل الزائد. إذا أعاقت شفرة الخلط منتجات غذائية ذات حجم كبير، سيتم إيقاف تشغيل الوحدة تلقائيًا للسلامة، مما يظهر بإضاءة الضوء الأحمر لمدة ٥ ثوانٍ. لاستئناف التشغيل، قم بإزالة المواد الغذائية العائقة من الشفرة.

٦. من المهم عدم تعقيم أي مكونات من المنتج بالماء الساخن أو في فرن الميكروويف، خاصة عند درجات حرارة تتجاوز ٦٠ درجة مئوية، لمنع التشوه والتلف.

٧. تجنب وضع المكونات الرئيسية للمنتج في غسالة الصحون أو أي معدات تنظيف يمكن أن يتسرب فيها الماء إلى وحدة المحرك.

٨. امتنع عن استخدام فرشاة من الصلب، أو مواد التنظيف الكاشطة، أو السوائل القابلة للتآكل عند تنظيف المنتج لمنع التلف.

٩. هذا الجهاز مصمم خصيصًا كآلة عصير ولا يُقصد لتقطيع اللحوم أو طحن المكسرات أو معالجة منتجات البقول.

١٠. لا تقلب المنتج على عكس وضعه أو حاول تشغيله عند إدخال السلك. تأكد من أن الختم السيليكوني في فتحة الشحن مؤمن قبل الاستخدام.

١١. إذا لم يتم مراقبة المنتج، قم دائمًا بفصله عن مصدر الطاقة قبل تجميعه، أو تفكيكه، أو تنظيفه. علاوة على ذلك، هذا المنتج غير مناسب للاستخدام بواسطة الأطفال بدون إشراف. ١٢. احرص عند إزالة شفرة الخلط لتجنب الإصابة والتلف في الآلية.

١٣. تأكد دائمًا من أن مفتاح التشغيل متوقف وأن الجهاز مفصول عن مصدر الطاقة قبل استبدال أي ملحقات أو التلامس مع أي أجزاء متحركة.

١٤. هذا المنتج مُقصر فقط للاستخدام المنزلي. سيؤدي استخدامه هذا المنتج بطرق غير صحيحة لأغراض محترفة أو شبه محترفة، أو عدم تشغيله وفقًا للتعليمات المقدمة في دليل المستخدم، إلى إلغاء الضمان. لن تتحمل شركة سبيد فروج للتكنولوجيا أي مسؤولية عن الخسائر الناجمة عن مثل هذه الأفعال.

م نظرة عامة على المنتج

مزود بوعاء مزدوج مصنوع من الفولاذ المقاوم للصدأ والمزود بتقنية الفراغ، يعمل هذا الجهاز المتعدد الاستخدامات ككل من ثرموس فعّال وآلة عصير مريحة. توضح الرسم البياني للحرارة انخفاضًا مستمرًا على مدى ٦ ساعات، مما يشير إلى قدرة استبقاء حرارة مستمرة (الشكل رقم ١). بالإضافة إلى ذلك، يظهر الرسم البياني للحرارة الحفاظ على درجة حرارة باردة مستقرة، تنخفض دون الصفر المئوي، على مدى ٧ ساعات (الشكل رقم ٢).

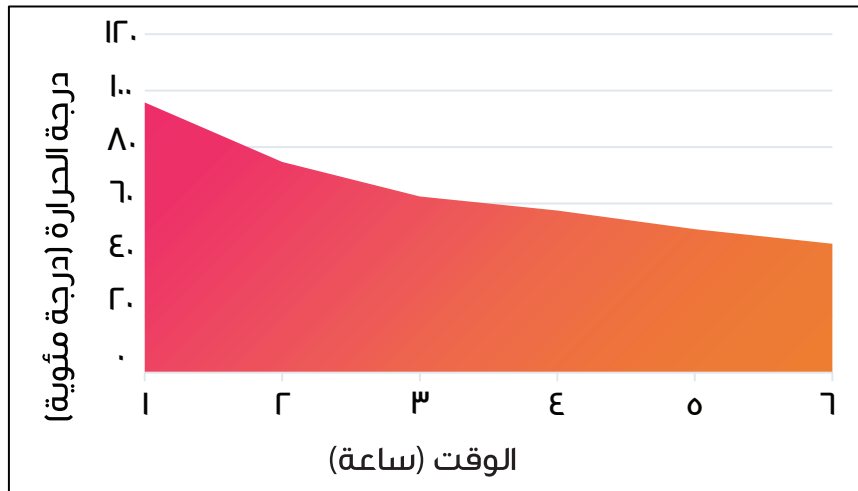

الشكل ١. اختبار تأثير العزل

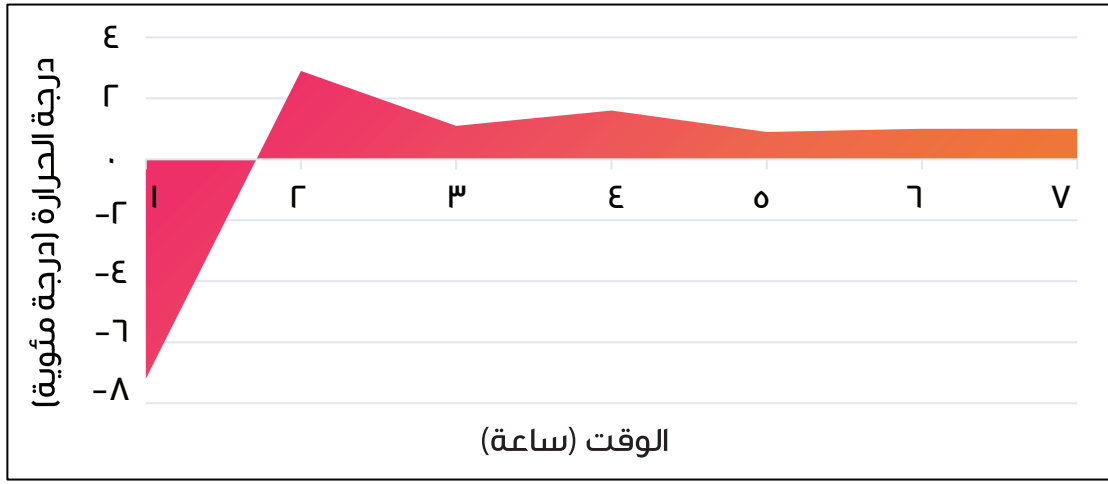

الشكل ٢. اختبار تأثير الاحتفاظ بالبرد

يتميز هذا المنتج ببطانة مصنوعة من مواد عالية الجودة ومصنفة كغذائية، توفر مقاومة ممتازة للتآكل وتحملًا لدرجات الحرارة العالية، مما يضمن استخدامًا أكثر أمانًا وموثوقية. تم تصنيع البطانة الداخلية من الفولاذ المقاوم للصدأ ٣١٦، بينما تم تصنيع البطانة الخارجية من الفولاذ المقاوم للصدأ ٣٠٤، مما يجمع بين المتانة ومعايير سلامة الغذاء.



الداخل: الفولاذ المقاوم للصدأ ٣١٦

الخارج: الفولاذ المقاوم للصدأ ٣٠٤

تصميم الفم المستقيم المرخص

بمجرد الانتهاء من عصيرك، قم بإزالة الغطاء ببساطة للشرب بسهولة، أو يمكنك اختيار إدخال الشفاطة. تصميم هذا يلغي الحاجة إلى ميل رأسك للوراء للشرب.

A. غطاء الكوب: مصنوع من PP المعدل لمقاومة درجات الحرارة المحسنة.

B. البطانة الداخلية: مصنوعة من الفولاذ المقاوم للصدأ ٣١٦ في الداخل والفولاذ المقاوم

للصدأ ٣٠٤ في الخارج، مع عزل فراغي مزدوج.

C. الأغطية: مجهزة بأغطية بلاستيكية مستقيمة للشرب للراحة.



الميزات

١. يتمتع بسعة تبلغ ٣٥٠ مل، مما يجعله مناسباً لمجموعة متنوعة من المشروبات والعصائر.
٢. مجهز بطاريتين قوية بسعة ١٥٠٠ مللي أمبير للاستخدام المطول والكفاءة.
٣. يتميز بمحرك قوي بقوة ٥٥ وات، قادر على التعامل مع أصعب مهام الخلط.
٤. يأتي مع شاحن نوع C مقاوم للماء، مما يضمن المتانة والتوافق مع المعايير الحديثة للشحن.
٥. يوفر كوب الفولاذ المقاوم للصدأ ذو العزل الفراغي المزدوج عزلاً وامتانة، حيث يتكون الكوب الداخلي من الفولاذ المقاوم للصدأ ٣١٦ والكوب الخارجي من الفولاذ المقاوم للصدأ ٣٠٤، المعروف بجودته وسلامة الغذاء.
٦. مصمم للحفاظ على المشروبات دافئة أو باردة لمدة تصل إلى ٦ ساعات، بفضل البطانة المزدوجة للفولاذ المقاوم للصدأ والعزل الفراغي. يعمل بفعالية ككل من ثرموس للمشروبات الساخنة والباردة وجهاز عصارة متعدد الاستخدامات.
٧. مصنوع من مواد مصنفة كمواد الصف الغذائي توفر مقاومة مفضلة للتآكل ومرونة عالية للحرارة، مما يؤدي إلى استخدام آمن وخالي من القلق.
٨. يتميز بتصميم للشرب المباشر للراحة وسهولة الاستخدام.
٩. يتضمن خيار الشرب بواسطة الشفاطة، مما يوفر طريقة بديلة للاستهلاك نظيفة وعملية.
١٠. وزن الخلاط الصافي هو ٥٨٠، كجم فقط، مما يجعله محمولاً وسهل الحمل.

تعليمات الاستخدام

١. قم بشحن المنتج بالكامل قبل الاستخدام الأول. قم بتنظيف جميع الأجزاء التي ستتواصل

وتدخل وضع الاستعداد فقط عندما يتم تحديد الكوب بشكل صحيح وتأمينه في مكانه على وحدة القاعدة.

٢. ستلاحظ وميض الضوء أثناء تشغيل الجهاز.

٣. قم بتحضير الفواكه عن طريق غسلها وتقطيعها إلى قطع صغيرة بحجم

١,٥ × ١,٥ سم تقريبًا. تأكد من إزالة أي بذور أو مواد صلبة أو قشور سميكة أو قشور صلبة أولاً.

٤. قم بتحميل الفاكهة في الكوب، دون تجاوز ٦٠٪ من السعة القصوى له. بعد ذلك، قم

بإضافة الماء حتى الخط الأقصى للملء. عند تثبيت المحرك الرئيسي على الكوب ويومض

الضوء، يؤكد ذلك أن المحرك مؤمن بشكل صحيح.

ملاحظة: لا ينبغي أن يتجاوز الحجم المجموع للفاكهة والماء المستوى القصوى المشار إليه

على الكوب لتجنب التسرب.

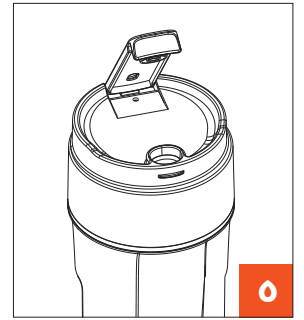
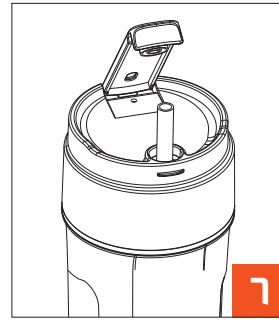
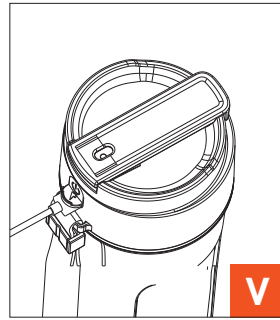
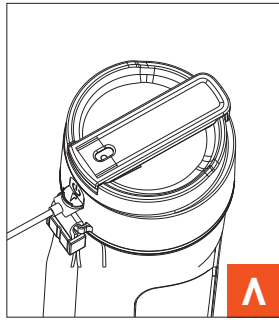
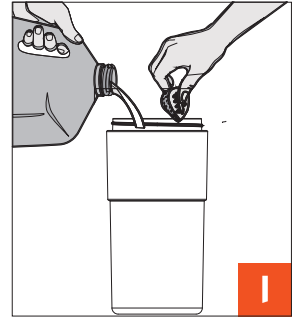
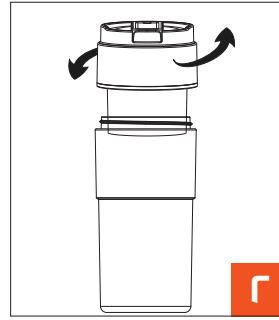
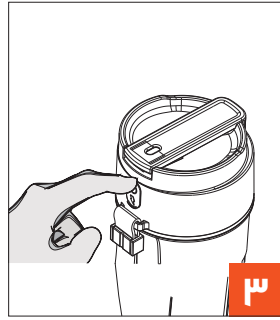
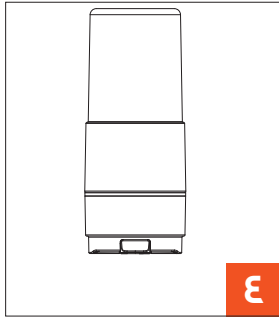

١. إضافة المكونات: ضع المكونات في كوب الخلاط.

٢. تجميع المحرك الرئيسي: ثبت المحرك الرئيسي على الكوب.

٣. تشغيل الطاقة: اضغط مرتين على زر التشغيل لتشغيل الوحدة.

٤. عكس الجهاز: قم بتقليب المنتج رأسًا على عقب للخلط.

٥. الشرب مباشرة: يمكنك الشرب مباشرة من الكوب.

٦. استخدام الشفاطة: قم بإدخال الشفاطة للشرب المباشر إذا كنت تفضل ذلك.

٧. مؤشر البطارية المنخفضة: يشير وميض الضوء الأحمر إلى نفاد البطارية.

٨. مؤشر الشحن: يشير الضوء الأبيض الساطع والثابت إلى أن الوحدة قد سُحنت بالكامل.

رؤية تخطيطية

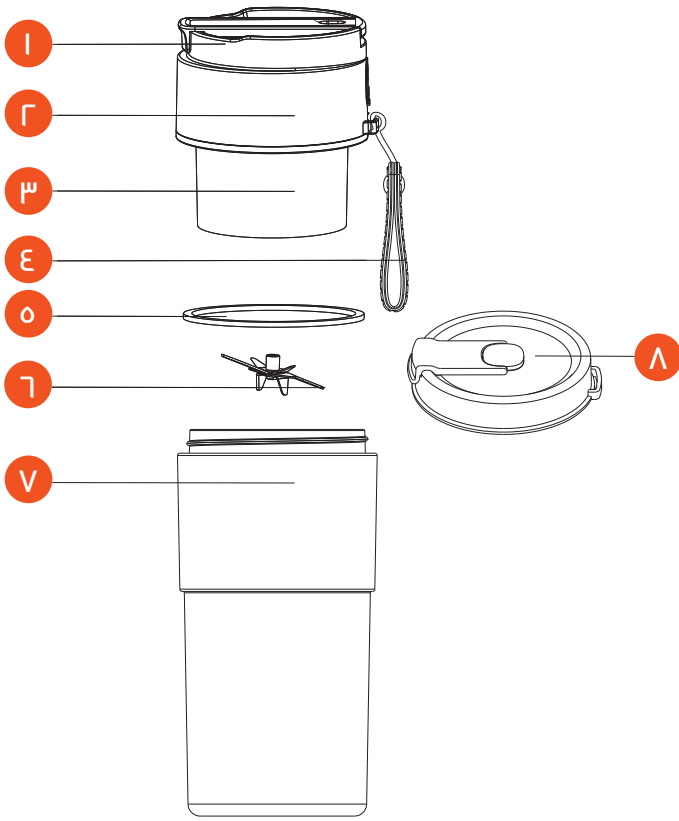

١. الغطاء المنقلب

٢. المضيف

٣. حامل المحرك

٤. حبل المقبض

٥. حلقة الإغلاق للمحرك الرئيسي

٦. شفرة الخلط

٧. كوب فارغ من الفولاذ المقاوم للصدأ

٨. غطاء الفراغ

المواصفات

| اسم المنتج | خلاط porodo لايف ستايل ٢ في ١ |
|-----------------|-------------------------------|
| رمز المنتج | PD-2N1BIM-WH |
| السعة التحريكية | ٣٥٠ مل |
| الحجم | ٢٠٩ × ٨٦ × ٩٢ ملم |
| الوزن الصافي | ٠,٥٨ كجم |
| البطارية | ١٥٠٠ مللي أمبير في ساعة* ٢ |
| الجهد | تيار مستمر ٧,٤ فولت |
| جهد الشحن | تيار مستمر ٥ فولت |
| تيار الشحن | ١ أمبير |
| الطاقة | ٥٥ واط |
| منفذ الشحن | يو اس بي من النوع سي |
| وقت الشحن | ٣,٥ ساعة |
| دورة في الدقيقة | ١٨... |
| حماية زائدة | متوافق |

السلامة وحماية البيئة

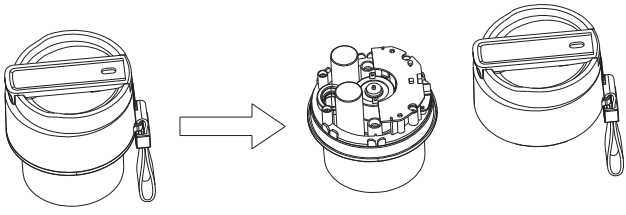

١. لفتح وحدة الجهاز الرئيسية، يرجى التأكد من أن الطاقة مغلقة واستخدام الأدوات الاحترافية المناسبة. كن حذرًا من الشفرات وارتدِ القفازات الواقية أثناء التشغيل لتجنب الإصابة.

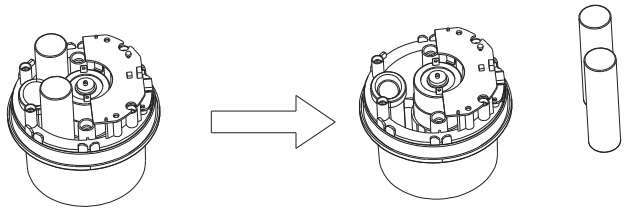

٢. عند التخلص من البطارية المستخدمة، قم بإزالتها بحرص وضع البطارية المستهلكة في وحدة التخلص المناسبة المخصصة للبطاريات ليتم التعامل معها من قبل العاملين في إدارة النفايات المحترفين.

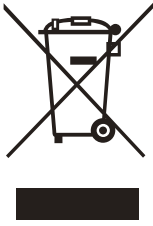

٣. يرجى الالتزام باللوائح المحلية لإعادة التدوير والتأكد من وضع الأجهزة الكهربائية المعاد تدويرها في الحاوية المخصصة لإعادة التدوير.

التنظيف والصيانة

١. لا تضع قاعدة المحرك تحت الماء الجاري. قم بتنظيف الجزء الخارجي بقطعة قماش مبللة.
٢. لا تضع قاعدة المحرك في غسالة الأطباق.
٣. اشطف الأجزاء القابلة للفصل تحت الماء الجاري. استخدم فرشاة تنظيف لتنظيف شامل.

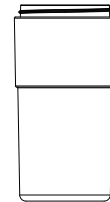
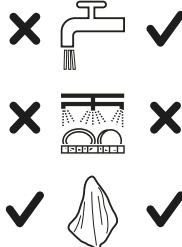
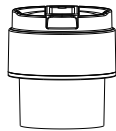

| المشكلة | السبب | الحل |
|--|--|---|
| عدم القدرة على التشغيل أو توقف الجهاز مع وميض الضوء الأحمر. | كمية الكهرباء غير كافية. | يُرجى التأكد من شحن الجهاز بسرعة. |
| يتوقف الجهاز أثناء الاستخدام، ويظل الضوء الأحمر مضاءً لمدة هـ ثوانٍ. | قفل المحرك بسبب احتباس المك-ونات. | قم بإزالة أي عائق عن طريق إزالة المكونات المحاصرة ثم أعد تشغيل الجهاز. |
| تسرب الماء يلاحظ. | لم يتم وضع حلقة السيليكون الجيل بشكل صحيح، أو لم يتم تثبيت جسم الكوب بشكل آمن. | قم بضبط حلقة المطاط السيليكون إلى مكانها الصحيح وتأكد من أن المحرك الرئيسي مثبت بشكل آمن على الكوب. |

الضمان P

المنتجات التي تشتريها مباشرة من موقعنا الإلكتروني أو متجر **Porodo** تأتي مع ضمان لمدة ٢٤ شهرًا.

عند شراء منتجات **Porodo** من أي من البائعين المعتمدين لدينا، فإنك تحصل على ضمان لمدة ١٢ شهرًا فقط. إذا كنت ترغب في تمديد هذا الضمان، فانتقل إلى موقعنا على <https://porodo.net/warranty> واملأ النموذج بالمعلومات الخاصة بك. ولا تنس تحميل صورة للمنتج أيضًا. بعد أن قمنا بالتحقق من طلبك وقبوله، سنرسل إليك بريدًا إلكترونيًا لتأكيد تمديد ضمان منتجك.

لمزيد من المعلومات، يرجى التحقق من:

<https://www.porodo.net/warranty>

اتصل بنا P

إذا كان لديك أي أسئلة حول سياسة الخصوصية هذه، يرجى الاتصال بنا على:

info@porodo.net

الموقع الإلكتروني: www.porodo.net

خدمة العملاء: support@porodo.net

انستغرام: **Porodo**