



## Powerology الطاقة المحمولة

مولد شحن سريع ٣٨٤ واط في الساعة ٦٠٠ واط

SKU: PPBCHA39

# جدول المحتويات

٢	تعليمات الاستخدام والصيانة
٥	تعليمات شحن المنتج
٦	تخزين المنتج والشحن
٧	التخلص من البطارية
٨	الصيانة
٨	احتياطات الصعود
٨	محتويات العبوة
٨	عرض تخطيطي لمولد الطاقة
١٢	واجهة العرض
١٤	دليل مؤشرات تشغيل المنافذ
١٥	تشخيص الأخطاء وأسبابها
١١	التوصيل باللوحة الشمسية
١٧	المواصفات
١٩	شحن مولد الطاقة
١٩	اتصال التطبيق
٢٥	الضمان
٢٥	اتصل بنا

# تعليمات الاستخدام والسلامة والصيانة

قبل استخدام المنتج، يرجى قراءة دليل المستخدم هذا بعناية لضمان الاستخدام الصحيح والحفاظ عليه آمناً للرجوع إليه في المستقبل.

## ملاحظة

لتشغيل الجهاز أو إيقاف تشغيله، اضغط مع الاستمرار على مفتاح التشغيل /الإيقاف. لتنشيط مقبس طاقة خرج التيار المتردد، اضغط مع الاستمرار على زر تشغيل /إيقاف تشغيل التيار المتردد بمجرد تشغيل الجهاز. يضمن هذا التصميم الحفاظ على طاقة البطارية، مما يسمح بحجز طاقة مولد الطاقة المحمول لحالات الطوارئ. قبل استخدام المنتج للمرة الأولى، يُنصح بشحن الجهاز بالكامل بنسبة ١٠٠٪.

## قائمة المصطلحات

تصف الإدخالات التالية مستويات الخطر المرتبطة بالتشغيل غير السليم.

### ١. ملاحظة

قد يؤدي عدم الالتزام بالتعليمات إلى تقليل أداء المنتج ويؤدي إلى تلف بسيط في المنتج.

### ٢. تحذير

قد يؤدي تجاهل التعليمات إلى الإضرار بأداء المنتج والتسبب في تلف كبير للمنتج.

### ٣. تنبيه

اقرأ دليل المستخدم جيداً قبل استخدام المنتج وتعرف على وظائفه قبل البدء. في حالة حدوث إصابة أو تلف المنتج أو فقدان الممتلكات بسبب التشغيل غير السليم، لن تتحمل شركتنا المسؤولية القانونية. تجنب استخدام الأجزاء غير الموردة أو الموصي بها من قبل شركتنا. يعد الالتزام بإرشادات شركتنا الخاصة بالثبيت والاستخدام أمراً ضرورياً للاحتفاظ بأهلية خدمة ما بعد البيع. تتضمن هذه الوثيقة تعليمات مهمة تتعلق بالسلامة والتشغيل والصيانة.

تأكد من مراجعة دليل المالك جيدًا قبل التجميع والإعداد والاستخدام. تحذيرات إرشادات سلامة المنتج قد يؤدي الاستخدام غير السليم لهذا المنتج إلى نشوب حريق أو تلف الممتلكات أو الإصابة الشخصية. تأكد من الالتزام بإرشادات السلامة التالية عند استخدام المنتج.

## ! تحذير

1. تأكد من بقاء المنتج جافًا وتجنب التعرض لدرجات حرارة عالية.
2. لا تقم بالتفكيك أو الثقب أو التعرض للصدمات أو السحق أو إنشاء دائرة كهربائية قصيرة أو حرقها.
3. قم بإعادة تدوير العنصر والتخلص منه بما يتوافق مع اللوائح المحلية.

## إخلاء المسؤولية عن المنتج

قم بمراجعة جميع إشعارات السلامة ورسائل التحذير وشروط الاستخدام وإخلاء المسؤولية بعناية. قبل استخدام المنتج، راجع شروط الاستخدام ومعلومات إخلاء المسؤولية الموجودة على ملصق المنتج. يتحمل المستخدم المسؤولية الكاملة عن جميع جوانب استخدام المنتج وتشغيله. يجب على المستخدم التعرف على اللوائح المعمول بها في منطقتهم واستخدام منتجاتنا بطريقة تتفق مع جميع اللوائح ذات الصلة.

## إرشادات استخدام المنتج

1. تجنب أي اتصال بين المنتج والسوائل. لا تغمره في الماء أو تعرضه للرطوبة. امتنع عن استخدام الجهاز في الظروف الممطرة أو البيئات ذات الرطوبة العالية، لأن ذلك قد يتسبب في اشتعال البطارية أو حتى انفجارها.
2. يمنع منعًا باتًا استخدام المكونات غير المصرح بها. إذا كنت بحاجة إلى بديل، يرجى الرجوع إلى موقعنا الرسمي للحصول على خيارات الشراء المشروعة. تخلي شركتنا مسؤوليتها عن أي حوادث أو أعطال ناتجة عن استخدام مكونات غير موردة من قبلنا.

**٣.** تأكد من إيقاف تشغيل الطاقة قبل تثبيت أو إزالة أي وحدات بالجهاز. لا تقم مطلقًا بإدخال الوحدات أو المكونات أو فصلها أثناء تشغيل الجهاز، حيث قد يؤدي ذلك إلى تلف واجهة الطاقة.

**٤.** يعد تشغيل الجهاز في درجة حرارة محيطية تتجاوز ٦٠ درجة مئوية (١٤٠ درجة فهرنهايت) أمرًا غير آمن لأنه قد يؤدي إلى اشتعال البطارية أو انفجارها. وعلى العكس من ذلك، إذا انخفضت درجة الحرارة المحيطة إلى أقل من ٢٠- درجة مئوية (٤ - درجات فهرنهايت)، فسوف يتدهور أداء الجهاز بشكل كبير، مما يؤدي إلى فشله في تلبية متطلبات التشغيل القياسية. ومع ذلك، بمجرد عودة الجهاز إلى نطاق درجة الحرارة العادية، يجب أن يستأنف العمل كما هو متوقع.

**٥.** يجب عدم تشغيل الجهاز في البيئات التي توجد بها كهرباء ساكنة قوية أو مجالات مغناطيسية، لأن ذلك قد يتداخل مع أدائه. في مثل هذه الظروف، قد تتعرض وظائف الحماية الخاصة بالجهاز للخطر، مما قد يؤدي إلى حدوث خلل شديد.

**٦.** يمنع منعًا باتًا تفكيك الجهاز أو ثقبه بأي أدوات حادة. يمكن أن تؤدي مثل هذه الإجراءات إلى فشل المنتج، وفي بعض الحالات، قد تؤدي إلى نشوب حريق أو انفجار.

**٧.** لا تستخدم الجهاز في حالة سقوطه أو تعرضه لقوة خارجية. قد يؤدي أي تأثير إلى الإضرار بسلامة الجهاز.

**٨.** إذا تم غمر المنتج في الماء عن غير قصد، فقم بإزالته على الفور ووضعه في مكان آمن حتى يجف تمامًا. من الضروري عدم استخدام المنتج بعد التجفيف والتخلص منه بطريقة تتفق مع الإرشادات الموضحة هنا. في حالة اشتعال المنتج، قم بإطفاء اللهب بالتسلسل التالي، إن أمكن: الماء أو رذاذ الماء، أو الرمل، أو بطانية الحريق، أو المسحوق الجاف، أو طفاية حريق ثاني أكسيد الكربون.

٩. لا تضع الجهاز أبدًا داخل الميكروويف أو طنجرة الضغط.
١٠. تجنب التسبب في حدوث ماس كهربائي عن طريق توصيل المنتج بأسلاك أو أي أشياء معدنية أخرى.
١١. الامتناع عن ضرب الآلة أو وضع أي أشياء ثقيلة فوقها.
١٢. في حالة تراكم أي أوساخ على واجهة الجهاز، قم بتنظيفه بقطعة قماش جافة لمنع أي فقدان للطاقة أو مشاكل في الشحن.

## تعليمات شحن المنتج

١. يجب شحن الجهاز فقط باستخدام كابل الشحن المعتمد من شركتنا رسميًا. ولن نتحمل المسؤولية عن أي عواقب تنتج عن استخدام كابلات شحن غير معتمدة.
٢. عند الشحن، ضع الجهاز على سطح غير قابل للاشتعال، بعيدًا عن أي مواد يمكن أن تشتعل فيها النيران. كن يقظًا وراقب الجهاز أثناء عملية الشحن لمنع أي حوادث مؤسفة.
٣. بعد تفريغ الجهاز بالكامل، قد تكون بطاريته ساخنة. اسمح للجهاز بالعودة إلى درجة حرارة الغرفة قبل البدء في إعادة الشحن. يحظر استخدام كابلات شحن التيار المتردد من خطوط الإنتاج الأخرى لشحن هذا المنتج. تخلي شركتنا مسؤولية قانونية عن أي ضرر أو خسارة تتكبدها إذا لم يلتزم المستخدم بالتعليمات الواردة في هذا الدليل.
٤. للحصول على الأداء الأمثل، يرجى تشغيل مولد الطاقة المحمول ضمن النطاق المحدد لاستخدام المنتج ودرجات حرارة التخزين. قد يؤدي استخدام مولد الطاقة المحمول خارج هذه التعليمات إلى الإضرار بسلامته وكفاءته.
٥. من المتوقع أن يتم تفعيل الحماية من درجة الحرارة الزائدة عند استخدام جهاز التسخين بقدرة ٦٠٠ واط لمدة تزيد عن نصف ساعة. بعد هذا الاستخدام، يُنصح بالسماح للجهاز بالتبريد لمدة ساعة تقريبًا قبل متابعة الاستخدام أو الشحن.

# تخزين المنتج وشحنه

١. قبل التخزين، قم بإيقاف تشغيل مولد الطاقة بالضغط على زر التشغيل /الإيقاف الرئيسي.
٢. تأكد من تخزين الجهاز في مكان لا يمكن للأطفال الوصول إليه. في حالة ابتلاع الطفل لأي جزء من الجهاز، اطلب المساعدة الطبية على الفور.
٣. إذا ظهرت إشارة إلى أن مستوى البطارية منخفض للغاية بعد الاستخدام، فمن الضروري شحن البطارية قبل تخزينها. قد يؤدي إهمال القيام بذلك إلى تلف البطارية على المدى الطويل. قد تدخل البطارية التي تظل بشحن منخفض لفترة طويلة في حالة سكون عميق؛ وفي حالة حدوث ذلك، يجب إعادة شحنه لإعادة تنشيطه.
٤. ضع الجهاز ضمن نطاق درجة الحرارة الموصي به لتخزين المنتج. يجب عدم وضع المنتج بالقرب من أي مصدر للحرارة، مثل داخل سيارة ساخنة، أو بالقرب من اللهب المكشوف، أو بالقرب من أجهزة الطهي.
٥. يجب أن تكون بيئة تخزين الآلة جافة وخالية من التعرض للرطوبة. لا تغمر الجهاز في الماء أو تعرضه لظروف يمكن أن يصبح مبللاً.
٦. الامتناع عن تخزين أو نقل المنتج مع أشياء مثل النظارات أو الساعات أو القلائد المعدنية أو دبابيس الشعر أو أي أشياء معدنية من المحتمل أن تسبب تداخلاً أو تلفاً.
٧. عند استخدام خدمات التوصيل السريع أو الخدمات اللوجستية لنقل الآلة، تأكد من انخفاض مستوى البطارية إلى أقل من ٣٠٪ قبل الشحن.
٨. لإطالة عمر البطارية خلال فترات التخزين الطويلة، يُنصح بتدوير البطارية كل ثلاثة أشهر: أولاً، قم بتفريغ البطارية إلى ٣٠٪، ثم قم بإعادة شحنها إلى ٨٥٪.

٩. تتراوح درجة الحرارة المحيطة الموصي بها لتشغيل البطارية أو تخزينها بين ٢٠ - درجة مئوية إلى ٤٥ درجة مئوية. ومن الناحية المثالية، ينبغي الاحتفاظ بالبطارية في ظروف تتراوح فيها درجة الحرارة المحيطة بين ٢٠ درجة مئوية إلى ٢٥ درجة مئوية.

١٠. قد تؤثر فترات عدم النشاط الممتدة سلبًا على أداء الجهاز.

## التخلص من البطارية

١. قبل التخلص من بطارية الجهاز، لا بد من استنفاد شحناتها بالكامل. ضع البطارية الفارغة بالكامل في حاوية إعادة تدوير البطارية المناسبة. تحتوي البطاريات على مواد خطيرة ويجب عدم التخلص منها أبدًا مع النفايات العادية. اتبع جميع اللوائح المحلية المتعلقة بإعادة تدوير البطاريات والتخلص منها.

٢. إذا فشلت البطارية في العمل بعد تفريغها بشدة، فيجب معاملتها كمواد نفايات والتخلص منها بطريقة مسؤولة.

## الصيانة

يعد مولد الطاقة المحمول جهازًا متعدد الاستخدامات ويجب إجراء التنظيف الروتيني للضوء في بعض الأحيان.

١. للصيانة المنتظمة، يرجى استخدام قطعة قماش جافة وغير كاشطة. إذا كانت هناك حاجة إلى تنظيف أكثر شمولاً، فنوصي باستخدام منظف خاص مصمم للهواتف المحمولة أو شاشات الحاسوب.

٢. من المهم تجنب تعريض المنتج للماء.



# احتياطات الصعود على متن الطائرة

لا يُسمح بنقل هذه الآلة على متن الطائرة.

## محتويات الحزمة

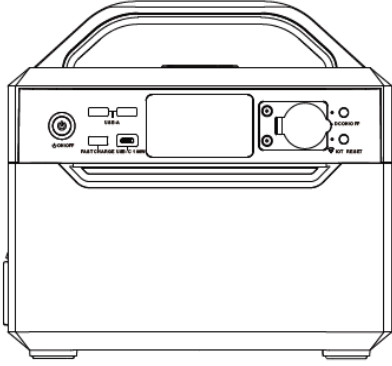

وحدة مولد الطاقة

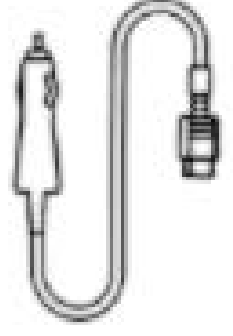
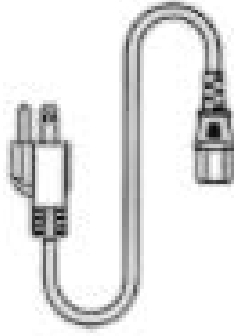

كابل شحن السيارة    كابل شحن التيار المتردد

## عرض تخطيطي لمولد الطاقة

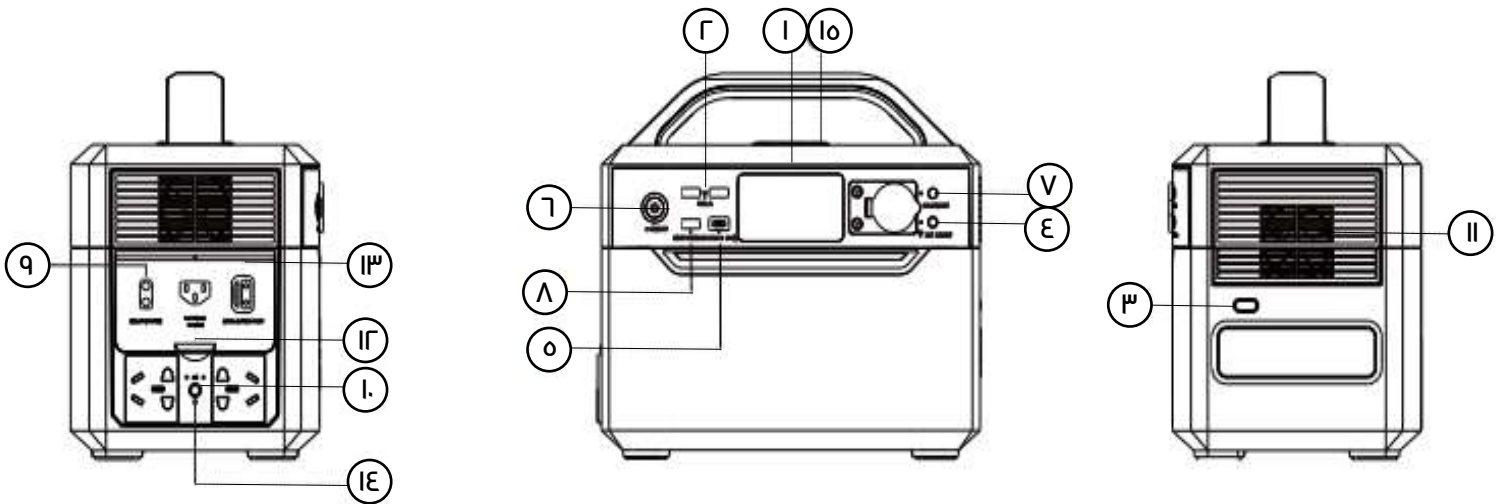

٨) منفذ USB-A للشحن السريع	١) شاشة LCD
٩) مفتاح الطاقة لإخراج التيار المتردد وضوء مؤشر إخراج التيار المتردد	٢) منفذ USB-A
١٠) مآخذ إخراج التيار المتردد	٣) أزرار التحكم لأضواء LED
١١) فتحات التهوية والتبريد	٤) مفتاح إعادة ضبط إنترنت الأشياء
١٢) منفذ إدخال الشحن X-Stream	٥) منفذ إخراج شحن سريع ١٠٠ واط من النوع C
١٣) منفذ إدخال شحن الألواح الشمسية / شحن السيارة	٦) زر الطاقة وشاشة LCD مفتاح ضوء مؤشر الطاقة
١٤) منفذ مؤشر الشحن اللاسلكي	٧) مفتاح منفذ إخراج التيار المستمر وضوء مؤشر إخراج التيار المستمر

## ١. شاشة LCD

يعرض حالة الطاقة واستخدام المنتج.

## ٢. منفذ USB-A

يسهل شحن الهواتف الذكية والأجهزة اللوحية وGoPro<sup>s</sup> ومكبرات الصوت والأجهزة الأخرى المتوافقة مع منفذ USB-A. سيضيئ مؤشر إخراج USB-A الخاص بالشاشة عند التنشيط.

## ٣. أزرار التحكم لأضواء LED

يتميز ضوء LED بإعدادات كثافة مزدوجة: وضع الضوء الخافت ووضع الضوء الساطع. تعمل زرعة واحدة على تنشيط الوضع الخافت، وتبدأ الزرعة التالية في الوضع الساطع، وتعود الزرعة النهائية إلى الوضع الخافت. سيؤدي الضغط الممتد إلى إيقاف تشغيل مؤشر LED. يؤدي الضغط المستمر على زر الإضاءة المحيطة لمدة ثلاث ثوانٍ إلى الدوران عبر سبعة ألوان، مما يعرض تدرجًا ثلاثي الألوان وتسلسلًا متدرجًا مكونًا من ٧ ألوان.

## ٤. مفتاح إعادة ضبط إنترنت الأشياء

تسمح هذه الوظيفة بإعادة ضبط اتصال Wi-Fi. اضغط مع الاستمرار لمدة ٣ ثوانٍ لإعادة ضبط شبكة Wi-Fi.

## ٥. منفذ إخراج شحن سريع ١٠ واط من النوع C

يوفر منفذ USB-C شحنًا سريعًا للأجهزة، بما في ذلك على سبيل المثال لا الحصر، أجهزة MacBook Pro وهواتف Android والأجهزة الإلكترونية الأخرى التي تستخدم اتصال USB من النوع C. عند توصيل جهاز، سيصبح مؤشر إخراج USB من النوع C مرئيًا تلقائيًا.

## ٦. زر الطاقة وشاشة LCD مفتاح ضوء مؤشر الطاقة

لتنشيط الجهاز، اضغط مع الاستمرار على زر الطاقة. سيؤدي الضغط الطويل التالي إلى إلغاء تنشيط الجهاز. عند تشغيله، يصدر مؤشر الطاقة ضوءًا نابضًا بينما تظل الشاشة نشطة. إذا اكتشف المنتج نشاطًا، مثل توصيل الأجهزة أو فصلها، أو التفاعل مع الأزرار، فسيتم تشغيل الإضاءة الخلفية للشاشة. في حالة عدم وجود أي عملية، سيتم إيقاف تشغيل شاشة الجهاز تلقائيًا بعد دقيقتين. ومع ذلك، يستمر الجهاز في العمل على طاقة البطارية. إذا تجاوزت حالة الخمول الافتراضية ساعتين، فسيتم إيقاف تشغيل مولد الطاقة. يمكن تعديل وضبط وقت التوقف التلقائي ووقت الخمول لشاشة LCD من خلال تطبيق "Smartlife". قصير - اضغط على زر الطاقة لتنشيط زر PD.

## ٧. مفتاح منفذ إخراج التيار المستمر

قم بتنشيط منفذ إخراج شاحن السيارة (يشمل المنفذ ٢ ومنافذ الإخراج DC٥٥٢١) بضغط قصيرة. سوف يضيء مؤشر إخراج التيار المستمر المقابل لتفعيل الإشارة.

## ٨. منفذ USB-A للشحن السريع

عند توصيل جهاز بمنفذ USB-A، سيتم الإشارة إلى وظيفة الشحن السريع من خلال إضاءة رمز إخراج USB-A على الشاشة. يمكن شحن الأجهزة المتوافقة مع الشحن السريع بأقصى طاقة تبلغ ٦٠ واط. إذا كان الجهاز لا يدعم الشحن السريع، فسيتم شحن الجهاز بالمعدل القياسي.

**٩. مفتاح الطاقة لإخراج التيار المتردد وضوء مؤشر إخراج التيار المتردد**  
يتم التحكم في خرج التيار المتردد بواسطة مفتاح طاقة التيار المتردد، والذي يجب تشغيله يدويًا. لبدء إمداد طاقة التيار المتردد، اضغط مع الاستمرار على مفتاح تشغيل التيار المتردد. إذا لم تكن طاقة التيار المتردد مطلوبة، فافصل سلك الطاقة من مقبس إخراج التيار المتردد إذا لم يتم استخدام طاقة التيار المتردد. سيكون ضوء التيار المتردد مرئيًا عند تشغيل طاقة التيار المتردد بالجهاز. إذا ظل خرج طاقة التيار المتردد غير مستخدم لمدة تزيد عن ١٢ ساعة، فسيتم فصل النظام تلقائيًا عن مصدر طاقة التيار المتردد.

### **١٠. مآخذ إخراج التيار المتردد**

يستوعب الجهاز الأجهزة التي تعمل بجهد ١١٠ فولت أو ٢٢٠ فولت، مثل أجهزة الحاسوب المحمولة، وأجهزة التلفاز، والثلاجات، والمكانس الكهربائية. يتميز بوجود عاكس داخلي بقدرة على تشغيل الأجهزة التي تتراوح قدرتها بين ٦٠٠ واط إلى ٦٥٠ واط. على الرغم من أنه لا يمكنه دعم الأجهزة التي تستهلك الكثير من الطاقة، إلا أنه مناسب لمجموعة من الأجهزة الإلكترونية والأجهزة الشائعة. ومع ذلك، يُنصح بالتحقق من التوافق لمنع أي تعطيل لعملك أو تلف الجهاز. لا يُنصح باستخدامه مع الأجهزة المنزلية عالية الطاقة مثل مكيفات الهواء أو آلات القهوة أو مجففات الملابس أو المواقد الكهربائية أو الثلاجات أو أفران الميكروويف أو ماكينات جز العشب أو الأفران الكهربائية أو الغسالات.

### **١١. فتحات التهوية والتبريد**

تم تصميم هذه الميزات لمنع ارتفاع درجة حرارة مولد الطاقة. ومن المهم التأكد من عدم عرقلة هذه الفتحات للحفاظ على التنظيم الحراري المناسب.

### **١٢. منفذ إدخال الشحن X-Stream**

للسحن بالتيار المتردد، أدخل كابل شحن التيار المتردد في هذا المنفذ ثم قم بتوصيله بمصدر طاقة التيار المتردد. تم تصميم هذا المنفذ لدعم الشحن بجهد ٢٢٠ فولت تيار متردد إلى ٢٤٠ فولت تيار متردد (٥٠ هرتز/٦٠ هرتز).

### ١٣. منفذ إدخال شحن الألواح الشمسية/شحن السيارة

مولد الطاقة متوافق مع الألواح الشمسية حتى ١٠ واط ويدعم الحد الأقصى لمدخل الطاقة الشمسية من ١٠ فولت إلى ١٨،٥ فولت، ١٠ واط، ٨ أمبير. ويمكنه أيضًا استيعاب بطارية سيارة ١٢ فولت بحد أقصى ٨ أمبير. عند استخدام شاحن السيارة لشحن مولد الطاقة، امتنع عن استخدام شاحن السيارة لتشغيل الأجهزة الأخرى في نفس الوقت. ومع ذلك، لا يزال من الممكن استخدام مولد الطاقة كمصدر طاقة لأجهزتك.

### ١٤. منفذ مؤشر الشحن اللاسلكي

وقد تم تجهيز هذا المنفذ بمؤشر للدلالة على الشحن اللاسلكي النشط.

## واجهة العرض

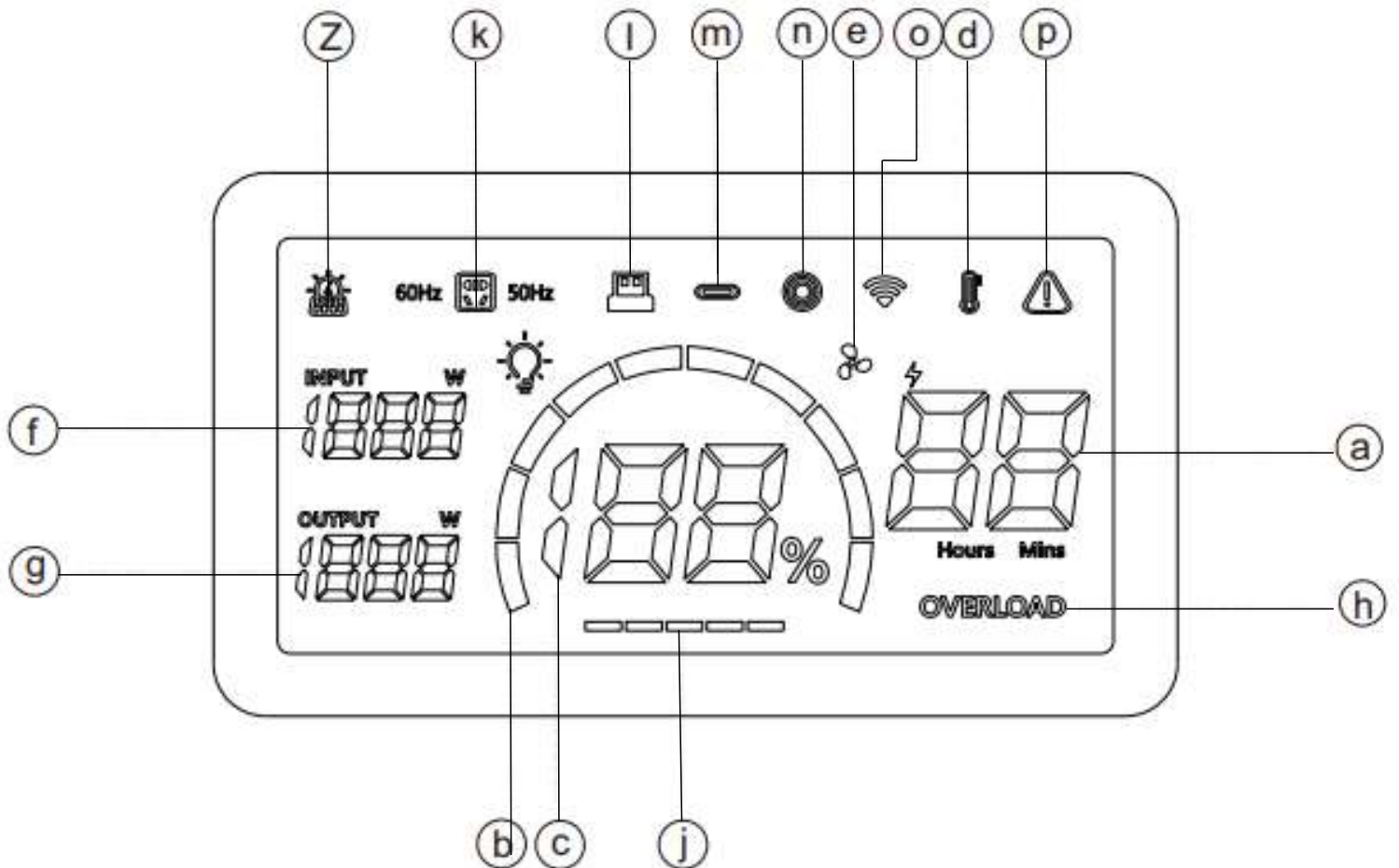

## a. الوقت المتبقي للشحن/التفريغ

يقوم مولد الطاقة بتقدير الوقت المتبقي للشحن أو التفريغ بناءً على استخدام الطاقة الحالي، مما يوفر تقييماً دقيقاً.

## b. مؤشر مستوى البطارية

يعرض مؤشر مستوى البطارية مستوى البطارية الحالي. أثناء الشحن، يصبح رمز الطاقة متحركاً. في حالة انخفاض طاقة البطارية إلى أقل من 5%، يتم تنشيط إشارة تحذير وامضة بمعدل وميض واحد في الثانية، مما يشير إلى انخفاض حالة البطارية - وهو وضع يمكن تصحيحه عن طريق الشحن.

## c. نسبة البطارية

تشير الشاشة إلى النسبة المئوية المتبقية في البطارية. إذا وصل مستوى البطارية إلى 5%، ينصح بالبدء بشحن الجهاز على الفور.

## d. مؤشر درجة الحرارة

في حالة تجاوز درجة الحرارة الداخلية لمولد الطاقة أو انخفاضها عن المستويات المثالية، يتم عرض رمز تحذير لدرجة الحرارة، مما يدفع المستخدم إما إلى تبريد الجهاز أو تسخينه وفقاً لذلك.

## e. مؤشر المروحة

يقوم مولد الطاقة تلقائياً بضبط سرعة المروحة، التي يتم عرضها على شاشة LCD، وربط السرعة المعروضة مع سرعة المروحة الفعلية.

## f. مدخل الطاقة

تعرض هذه الميزة الطاقة المدخلة في الوقت الفعلي لمولد الطاقة، مقاسة بالواط.

## g. إنتاج الطاقة

يعرض هذا طاقة الخرج في الوقت الفعلي من مولد الطاقة، مقاسة بالواط.

## h. تحذير الزائد

مولد الطاقة مجهز بنظام حماية من الحمل الزائد. في حالة اكتشاف حمل زائد، ستقوم الرموز والمؤشرات الخاصة بالوحدة المتأثرة بتنبيه المستخدم إلى حالة التحميل الزائد الدقيقة.

## دليل مؤشرات تشغيل الموانئ

### z. مؤشر اتصال الطاقة

عندما يتم توصيل مولد الطاقة بوحدة التحكم، سيتم عرض رمز الطاقة المقابل للإشارة إلى الاتصال.

### k. مخرج التيار المتردد (٦٠ هرتز - ٥٠ هرتز) 50Hz 60Hz

عند تنشيط مخرج التيار المتردد، سيصبح رمز خرج التيار المتردد مرئيًا كتأكيد لحالته التشغيلية.

### i. مخرج USB من النوع A

سيؤدي استخدام منفذ USB-A إلى إضاءة رمز إخراج USB-A، مما يشير إلى حالته النشطة.

### m. مخرج USB من النوع C

وبالمثل، عند استخدام منفذ USB-C، سيتم عرض أيقونة إخراج USB-C للإشارة إلى استخدامه.

### n. مخرج شاحن السيارة

سيؤدي توصيل جهاز بمنفذ شاحن السيارة إلى ظهور رمز ساطع يشير إلى أن المنفذ قيد الاستخدام.

### o. اتصال إنترنت الأشياء

يتم تأكيد الاتصال الناجح للجهاز بالإنترنت من خلال عرض أيقونة IOT.

في حالة التشغيل غير الطبيعي للجهاز، سيتم عرض مؤشر محدد لتنبيه المستخدم.

## تشخيص الأخطاء وأسبابها

تشير شاشة مولد الطاقة إلى أسباب تفعيل حماية المعدات من خلال عرض الرموز المختلفة ومجموعاتها.

أيقونة	الوصف	التعليمات
	USB من النوع A وأيقونات التحميل الزائد	عندما يضيء رمز USB-A ورمز OVERLOAD في الوقت نفسه، فهذا يشير إلى حالة التحميل الزائد. بمجرد فصل الجهاز الكهربائي الذي يسبب التحميل الزائد، سيستأنف النظام التشغيل العادي تلقائيًا بعد توقف مؤقت لمدة 10 ثوانٍ.
	USB من النوع C وأيقونة الحماية من درجة الحرارة	في حالة ظهور رمز Type-C ورمز درجة الحرارة في وقت واحد، فهذا يشير إلى وجود مشكلة في درجة الحرارة. سيتم استئناف التشغيل العادي تلقائيًا بعد أن تبرد الوحدة بدرجة كافية.
	USB من النوع C وأيقونات التحميل الزائد	في حالة وميض رمز Type-C ورمز OVERLOAD معًا، فهذا يشير إلى وجود حمل زائد على جهاز USB-C متصل. بعد إزالة الجهاز المخالف، سيقوم النظام باستعادة الوظيفة تلقائيًا بعد فترة زمنية مدتها ١٠ ثوانٍ.
	أيقونة شحن البطارية وحماية درجة الحرارة	إذا كان رمز الشحن ورمز درجة الحرارة يومضان في نفس الوقت، فهذا تنبيه إلى ارتفاع درجة حرارة النظام. يرجى السماح للجهاز بالتبريد قبل محاولة استخدامه مرة أخرى.
	أيقونات شحن البطارية و التحميل الزائد	إذا كان كلا الرمزين يومضان معًا، فيجب عليك فصل الجهاز وإعادة تشغيله ثم إعادة توصيله.



إذا كان رمز الخطأ يومض، فيرجى إعادة تشغيل الجهاز.	فشل الاتصال بين لوحة التحكم الرئيسية ونظام إدارة المباني	 OVERLOAD
عندما يومض الرمز، فهذا يشير إلى أنه سيتم إعادة ضبط الجهاز بعد إعادة تشغيله وإيقاف مؤقت لمدة ١٠ ثوانٍ. تأكد من أن الجهاز الكهربائي ضمن الطاقة المقدرة. إذا استمر الرمز في الوميض، فيرجى التوقف عن استخدام الجهاز لإمداد الطاقة وشحن الجهاز.	العاكس الناتج الزائد	
في حالة ووميض الرمز، قم بإيقاف تشغيل مفتاح التيار المتردد، واترك العاكس حتى يبرد، وبعد ذلك، سيستأنف العاكس العمل.	العاكس على حماية درجة الحرارة	
إذا كان رمز المروحة يومض، فافحص المروحة بحثًا عن أي أجسام غريبة. إذا كان هناك جسم يعيق حركة المروحة، قم بإيقاف تشغيل الجهاز قبل إزالة الجسم الغريب.	مروحة مسدودة	
في حالة ووميض كل من شاحن السيارة وأيقونات التحميل الزائد لمدة ١٠ ثوانٍ، قم بإعادة ضبط مفتاح التيار المستمر لاستعادة الوظيفة، وتأكد من أن الأجهزة الكهربائية المتصلة ضمن الطاقة المقدرة.	التحميل الزائد لشاحن السيارة	 OVERLOAD
عندما يومض الرمز، توقف عن الاستخدام حتى تبرد الواجهة بدرجة كافية. يمكن استئناف التشغيل العادي بعد التبريد.	حماية درجة حرارة شاحن السيارة	

## ١. لشحن لوحة شمسية

يدعم مولد الطاقة توصيل لوحة شمسية واحدة أو لوحتين بالجهاز وهو مصمم لقبول إدخال تيار مستمر يتراوح من ١٥ فولت إلى ٢٢ فولت. إذا تجاوز الإدخال ٢٤ فولت، فسيتم تنشيط حماية الجهد الزائد لمولد الطاقة لمنع تعرض الجهاز للتلف. لتجنب الإضرار بالمنتج، يرجى الالتزام بالصارم بهذه الإرشادات. يرجى الالتزام بالتعليمات المتعلقة بعدد التوصيلات ومواصفات الأجهزة المتوافقة.

## ٢. شحن مولد الطاقة

لشحن مولد الطاقة باستخدام الطاقة الشمسية، ابدأ بتوصيل لوحة شمسية واحدة (لاحظ أن التوصيل المتسلسل غير مدعوم) بكابل الشحن الشمسي XT٦. بعد ذلك، قم بتوصيل موصل XT٦ من كابل الشحن الشمسي بواجهة XT٦ الموجودة في مولد الطاقة. ومن الممكن أيضًا ربط ما يصل إلى لوحين شمسيين بالتوازي. إذا كنت ترغب في توصيل زوج من الألواح الشمسية، انضم إليهما بالتوازي مع كابل اتصال، ثم تابع توصيل كابل الشحن بالطاقة الشمسية XT٦، وأخيرًا قم بتوصيل موصل XT٦ لكابل الشحن بالطاقة الشمسية بواجهة XT٦ الخاصة بمولد الطاقة لبدء الشحن. انتبه إلى أن كبل التوصيل المتوازي غير مضمن في التكوين القياسي ويجب أن يحصل عليه المستخدم بشكل منفصل.

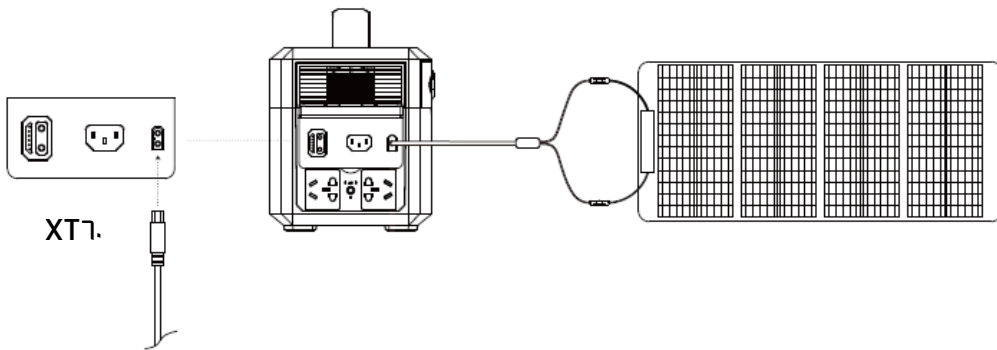

## المواصفات

المعاملات الشاملة	
صافي. الوزن	٦,٥ كجم
مقاس	٢٦٥,٧×١٧٣,٨×٢٤,٠ ملم
سعة	٣٨٤ واط ساعي
الشهادات/المواصفات	CE - FCC - ROHS - PSE

## معلومات الإدخال

١٥٠ واط	طاقة إدخال شحن التيار المتردد
٢٠٠ - ٢٤٠ فولت	جهد إدخال شحن التيار المتردد
١٠٠ واط / ١٨,٥ فولت / ٦ أمبير (٢x)	مدخلات شحن الطاقة الشمسية
١٢,٦ فولت / ٨ أمبير	شاحن السيارة

## إنتاج

٦٠٠ واط (الحد الأقصى ٦٥٠ واط)	مخرج التيار المتردد (٢x)
الأعلى. ٥ فولت / ٣ أمبير	مخرج USB من النوع A (٢x)
منفذ ٦٠ واط	USB من النوع A شحن سريع (١x)
منفذ ١٠٠ واط	مخرج USB من النوع C (١x)
١٠٠ واط / ٨ أمبير / ١٢,٦ فولت	مخرج شاحن السيارة (١x)
١٥ واط	مخرج لاسلكي (١x)

## بطارية

Life p.٤	نوع من الخلايا
٢٦٧٠٠	نموذج الخلية
٤ - درجة فهرنهايت إلى ١٤٠ درجة فهرنهايت (٢٠ - درجة مئوية إلى ٦٠ درجة مئوية)	درجة حرارة التفريغ
٣٢ درجة فهرنهايت إلى ١١٣ درجة فهرنهايت (٠ - درجة مئوية إلى ٤٥ درجة مئوية)	درجة حرارة الشحن
اسنة (بعد مشحونة بالكامل)	مدة الصلاحية
٣,٠٠٠+ (٨٠٪)	فترة الحياة

# شحن مولد الطاقة

## طريقة ١

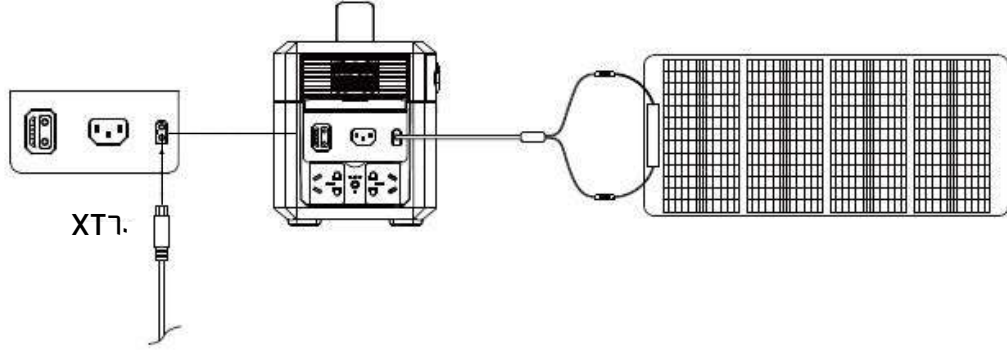

## الطريقة ٢

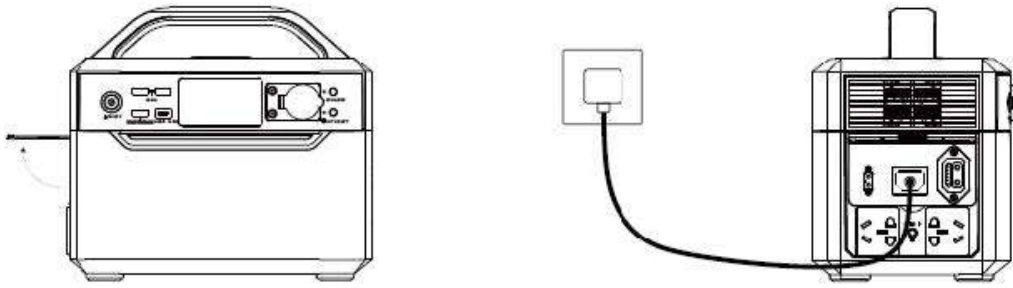

## الطريقة ٣

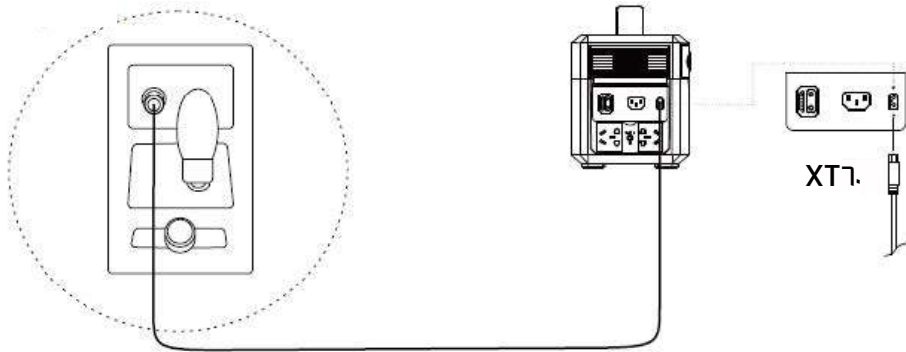

## اتصال التطبيق

١. التنزيل والتثبيت

لتحميل وتثبيت التطبيق:

١.١ ابحث عن اسم التطبيق "Smartlife" في App

Google Play و Store.

١.٢ قم بمسح رمز الاستجابة السريعة المقدم

باستخدام هاتفك الذكي.



Android / IOS



## ٢. التسجيل

١.٢ اضغط على أيقونة التسجيل للانتقال إلى صفحة تسجيل الحساب.

153\*\*\*\*1867  
China Telecom provides verification services

Quick login

Try as Guest

٢.٢ يمكن إكمال التسجيل باستخدام عنوان بريدك الإلكتروني أو رقم هاتفك الخليوي، مع ضبط البلد/المنطقة افتراضياً على إعدادات نظام هاتفك الخليوي. لديك خيار ضبط البلد/المنطقة يدوياً أثناء عملية التسجيل؛ ومع ذلك، لا يمكن تغيير ذلك بمجرد الانتهاء من التسجيل. للمتابعة، أدخل رقم هاتفك الخليوي أو عنوان بريدك الإلكتروني ثم حدد "Get Verification Code".

15:28

Enter Verification Code

Verification code has been sent to your mobile phone: 86-13642316160 Resend (54s)

Didn't get a code?

٣

15:28

Enter Verification Code

Verification code has been sent to your mobile phone: 86-13642316160 Resend (54s)

Didn't get a code?

٢

15:28

Register

Mobile Number/Email

I Agree [Privacy Policy](#) [User Agreement](#) [Children's Privacy Statement](#) and [Third Party Information Sharing List](#)

Get Verification Code

١

15:30

Register

Log In

Please enter the account

Password

I Agree [Privacy Policy](#) [User Agreement](#) [Children's Privacy Statement](#) and [Third Party Information Sharing List](#)

Log In

Forgot Password

## ٣. تسجيل الدخول

٣.١ إذا كان لديك حساب تطبيق حالي، فحدد "Sign in with an existing account" ضمن خيار "Create a new account" للانتقال إلى صفحة تسجيل الدخول.

٣.٢ يقوم النظام تلقائياً بتحديد بلدك الحالي، ولكن لديك أيضاً خيار تحديد بلد مختلف يدوياً إذا لزم الأمر.

٣.٣ لتسجيل الدخول، أدخل رقم الهاتف الخليوي أو عنوان البريد الإلكتروني الذي قدمته أثناء التسجيل، متبوعًا بكلمة المرور الخاصة بك.



## ٤. إضافة المعدات

ابدأ بالضغط مع الاستمرار على زر تشغيل إيقاف Wi-Fi الموجود على وحدة الطاقة المحمولة حتى تبدأ أيقونة Wi-Fi الموجودة على الشاشة في الوميض، مما يشير إلى أنها جاهزة للاتصال.

٤.١ توصيل جهاز مزود بالطاقة بشبكة Wi-Fi. تمكين ميزات Wi-Fi و Bluetooth. انتقل إلى صفحة "Enter Wi-Fi password". يتم دعم شبكة Wi-Fi بنطاق ٤، ٢ جيجا هرتز فقط. تحتاج إلى تمكين إذن "Location" للاتصال بشبكة Wi-Fi تلقائيًا.

## الاتصال لأول مرة: إجراء إعداد Wi-Fi

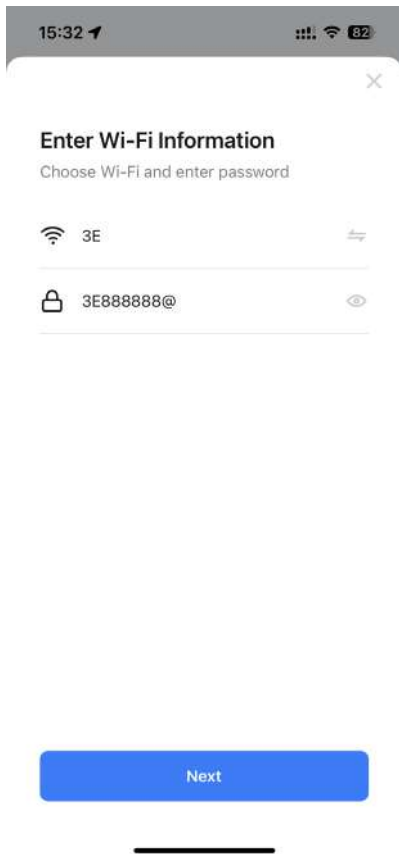

٣

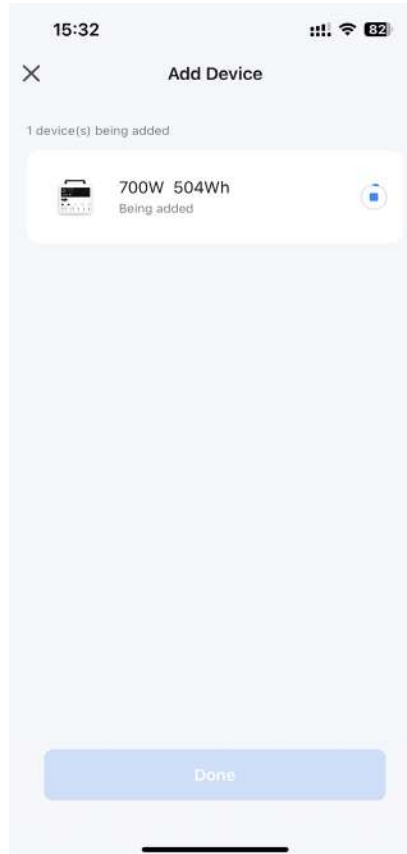

٢

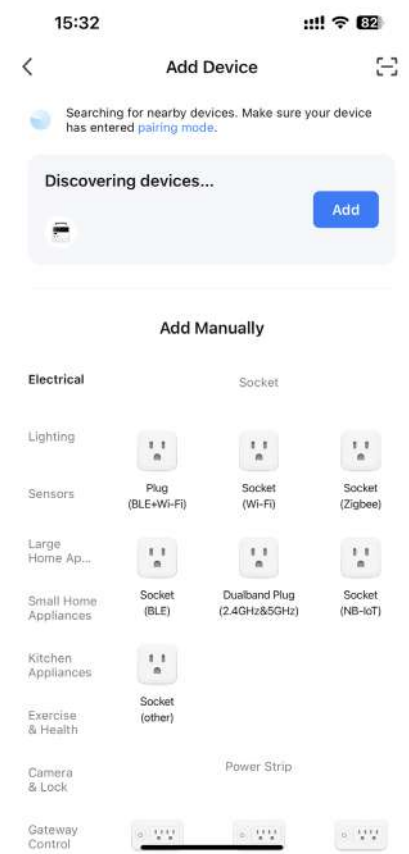

١

حدد خيار توصيل جهازك. بمجرد بدء الاتصال، انتظر التأكيد. عند نجاح الاتصال، ستصدر وحدة الطاقة المتنقلة صوت "drop" مسموع.

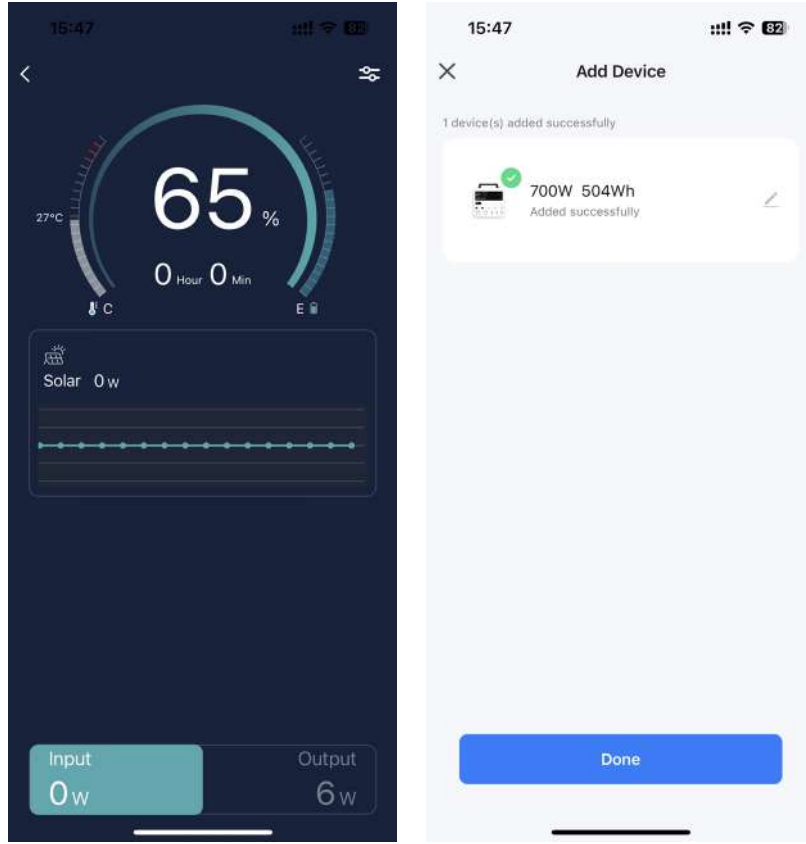

## ٤.٢ توصيل جهاز يعمل بالطاقة بدون شبكة Wi-Fi

### طريقة ١

يمكن للمستخدم الاستفادة من اتصال Bluetooth للتحكم في مصدر الطاقة طالما لم تقم بإعادة ضبط إنترنت الأشياء للطاقة.

### الطريقة ٢

استخدم ميزة نقطة الاتصال من هاتف محمول بديل لإنشاء اتصال. اضغط مع الاستمرار على زر IoT لفترة طويلة لإعادة ضبط شبكة Wi-Fi، وتابع خطوات الاتصال. يمكنك أيضًا التحكم في مصدر الطاقة باستخدام وظيفة Bluetooth.



**الخطوة ١:** تفعيل ميزة نقطة الاتصال على الهاتف الذكي. تمكين "Allow Others to Join".

**الخطوة ٢:** قم بتوصيل نقطة اتصال هاتفك الذكي.

**الخطوة ٣:** إعادة ضبط الجهاز عبر زرainerنت الأشياء (IOT).

**الخطوة ٤:** استخدم تطبيق "Smartlife" للبحث عن الأجهزة وإضافتها.

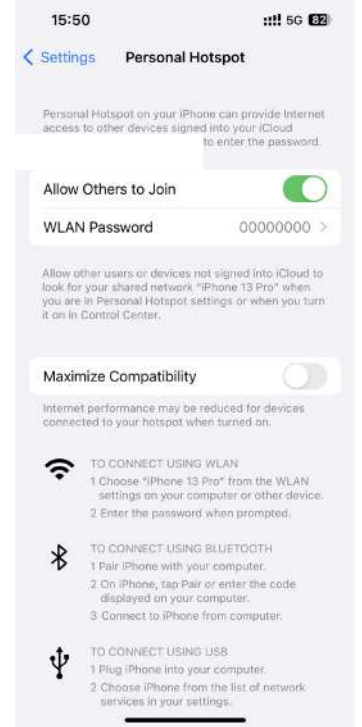
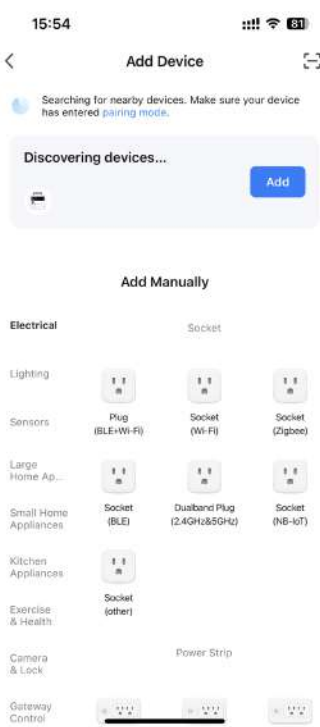

الخطوة ٤

الخطوة ٣

الخطوة ٢

الخطوة ١

## ٥. وصف الواجهة

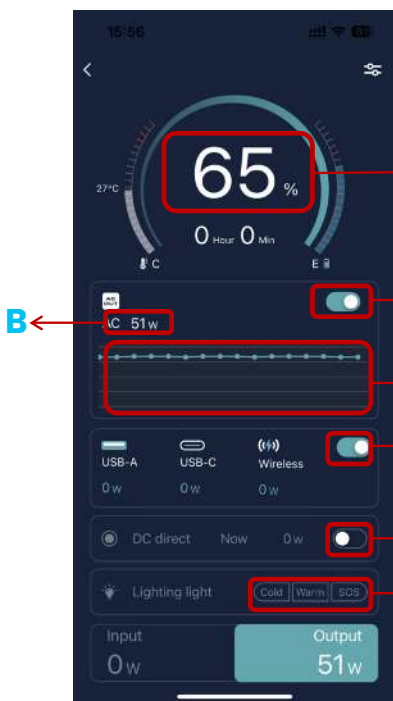

واجهة الإخراج

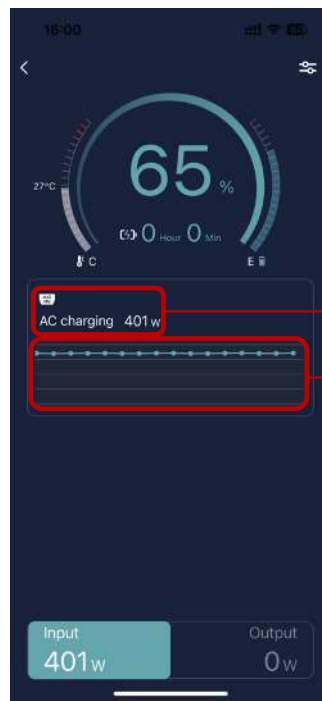

شاشة حالة إدخال الطاقة الشمسية شاشة حالة الإدخال المتردد

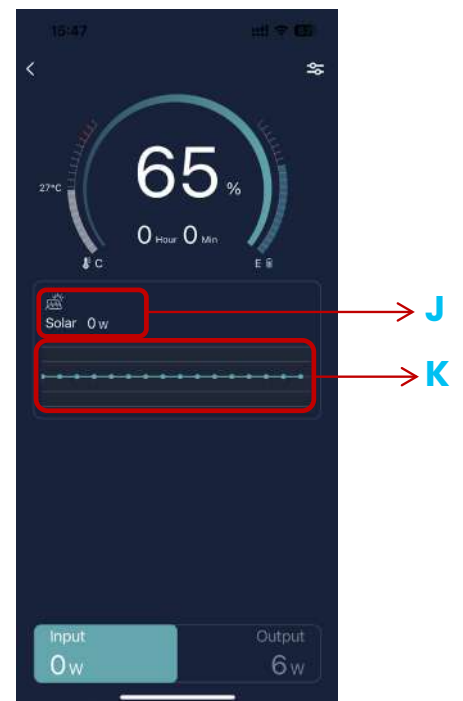



<b>A.</b> مستوى الطاقة	<b>F.</b> مفتاح الإخراج التيار المستمر
<b>B.</b> قوة الإخراج المترددة	<b>G.</b> مفتاح نوع الإضاءة
<b>C.</b> مفتاح إخراج التيار المتردد	<b>H.</b> قوة الإدخال المترددة
<b>D.</b> منحني الإخراج المتردد	<b>I.</b> منحني الإدخال المتردد
<b>E.</b> مفتاح الإخراج USB والشحن اللاسلكي	<b>J.</b> قوة الإدخال الشمسية
	<b>K.</b> منحني الإدخال الشمسي



➔  
اذهب الى صفحة الإعدادات

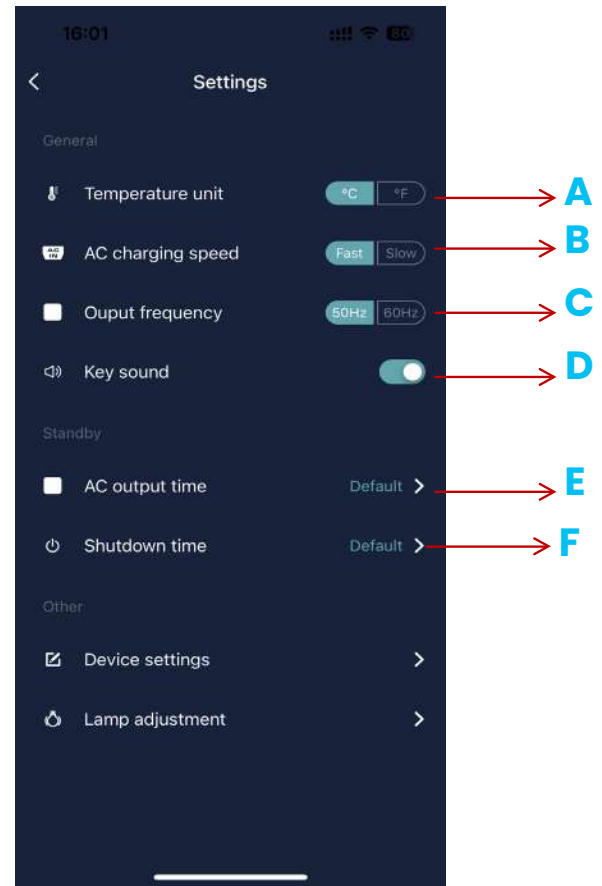

<b>A.</b> تبديل وحدات درجة الحرارة
<b>B.</b> تبديل سرعة الشحن
<b>C.</b> تبديل تردد الإخراج
<b>D.</b> تبديل صوت الزر
<b>E.</b> ضبط وقت تبديل الإخراج التيار المتردد
<b>F.</b> ضبط وقت الإغلاق

## ٧. موجه الخطأ

ستظهر النصائح في أعلى الصفحة، ويمكنك النقر لتوسيع العرض عند وجود أخطاء متعددة.



الضمان

المنتجات التي تشتريها مباشرة من موقعنا الإلكتروني أو متجر **Powerology** تأتي مع ضمان لمدة ٢٤ شهرًا. ينطبق الضمان لمدة ٢٤ شهرًا على المنتجات التي تم شراؤها مباشرة من موقعنا الإلكتروني أو متجر **Powerology**. إذا تم شراء منتجات **Powerology** من أي من بائعي التجزئة المعتمدين لدينا، فسيكون المنتج مؤهلاً للحصول على ضمان لمدة 12 شهرًا فقط. لتمديد ضمان منتجك، تفضل بزيارة موقعنا الإلكتروني <https://powerology.me/warranty> واملأ بياناتك في النموذج المقدم بالإضافة إلى صورة تم تحميلها للمنتج لمعالجة طلبك. بمجرد الموافقة، ستتلقى رسالة تأكيد عبر البريد الإلكتروني بشأن ضمان المنتج الممتد. قم بتحميل المعلومات المطلوبة خلال ٤٨ ساعة من الشراء لتكون مؤهلاً لمدة 24 شهرًا من فترة الضمان.

لمزيد من المعلومات، يرجى التحقق من:

<https://www.powerology.me/warranty>

اتصل بنا

إذا كان لديك أي أسئلة حول سياسة الخصوصية هذه، يرجى الاتصال

لنا على: [https://hey@powerology.me](mailto:hey@powerology.me)

موقع الكتروني: <https://www.powerology.me>

انستقرام: [Powerology.me](https://www.powerology.me)

الفيسبوك: [powerology](https://www.powerology.me)