

porodo



Porodo

شاشة LED قابلة لإعادة الشحن من LifeStyle

ماكينة قص الشعر مع وضعين للقص بقوة ١٢٠٠ مللي أمبير في الساعة

SKU: PD-LSRDHC



المواصفات.....	٢
الميزات.....	٢
تشغيل الجهاز.....	٢
تعليمات التثبيت.....	٣
A. تفكيك رأس الحلاقة.....	٣
B. تجميع رأس الحلاقة.....	٣
التنظيف والصيانة.....	٣
١. التنظيف.....	٣
٢. تزييت رأس القاطع.....	٤
مشط الدليل.....	٥
تعليمات الشحن.....	٦
احتياطات السلامة.....	٦
تنبيه.....	٧
إرشادات إعادة التدوير.....	٨
الضمان.....	٩
اتصل بنا.....	٩

قبل تثبيت المنتج واستخدامه، يرجى قراءة دليل المستخدم هذا بعناية لضمان الاستخدام الصحيح والحفاظ عليه آمنًا للرجوع إليه في المستقبل.

المواصفات

اسم المنتج	ماكينة قص الشعر بشاشة LED قابلة لإعادة الشحن
رمز التخزين التعريفي	PD-LSRDHC
نوع البطارية	بطارية ليثيوم قابلة للشحن، ١٢٠٠ مللي أمبير في ساعة
مدخلات التيار المتردد	٢٢٠ فولت (٥٠ هرتز)
مدخل	٥ فولت = ١ أمبير
وقت الشحن	حوالي ٢ ساعة
وقت العمل	حوالي ٦٠ دقيقة
مادة الشفرة	الفولاذ المقاوم للصدأ
سرعة المحرك	٧٠٠٠ دورة في الدقيقة
حجم المنتج	١٧٨,٧x٤٥,٤x٤١,٢ ملم
الوزن	١٧٢ جرام
دليل أمشاط	٢ أمشاط توجيه: ١١~٣ ملم و ١٧~٢٥ ملم

المميزات

- يتميز رأس القطع المتخصص بزاوية مستديرة على شكل حرف R لمنع خدوش الجلد.
- مُصمم خصيصًا للاهتزاز المنخفض والتشغيل الهادئ للغاية.
- مجهزة ببطاريات قابلة للشحن عالية الأداء وصديقة للبيئة.
- يدعم الجهد العالمي ويتضمن حماية من قصر الدائرة.
- رؤوس القطع قابلة للفصل لسهولة التنظيف.
- مزودة بأمشاط توجيهية متنوعة لتشذيب الشعر بأطوال مختلفة.
- جسم أداة التشذيب حاصل على تصنيف IPX٧ للعزل المائي.

تشغيل الجهاز

لتنشيط الجهاز، اضغط على زر الطاقة [زر التشغيل/الإيقاف]، الذي يبدأ تذبذب شفرة القطع من جانب إلى آخر. لإلغاء تنشيط الجهاز، اضغط على زر الطاقة مرة أخرى، مما يتسبب في توقف الشفرة عن التذبذب.

تعليمات التحميل

A. تفكيك رأس الحلاقة

قم بإيقاف تشغيل المقص ووضع إبهامك على أسنان القاطع. ثم ادفع للخارج في اتجاه السهم كما هو موضح في الصورة لإزالة الشفرة. عند التفكيك، تأكد من تثبيت الشفرة بشكل آمن لمنعها من السقوط.

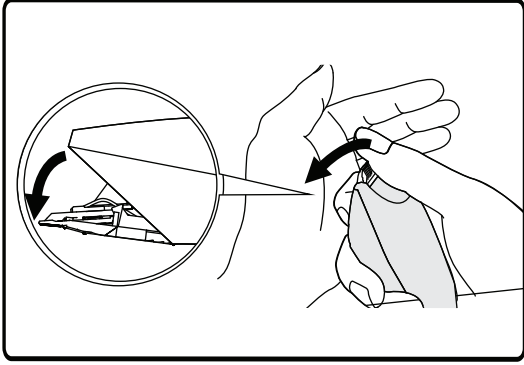

B. تجميع رأس الحلاقة

1. قم بمحاذاة موصل القاطع (A) مع الفتحة الموجودة في الجهاز (B).
2. اضغط بقوة على القاطع مرة أخرى حتى تسمع صوت نقرة، مما يشير إلى أنه مثبت بشكل آمن.

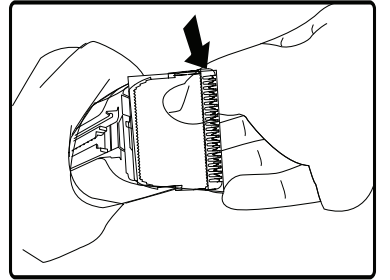
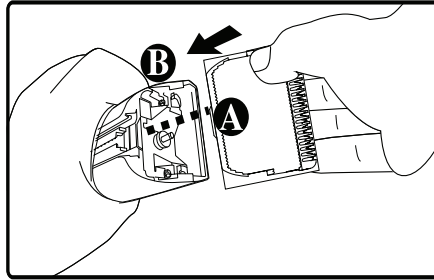

التحذيرات والرعاية

1. يرجى العلم أن شفرة السيراميك البيضاء هشة؛ التعامل معها بعناية أثناء العملية.
2. يمكن أن تتسبب الشفرة الخزفية التالفة في التصاق الشعر وتمنع الشفرة من العمل بشكل صحيح.
3. من المهم استبدال رأس القاطع على الفور عند الحاجة.
4. يوصى بالتعقيم المنتظم للشفرة للحفاظ على النظافة.

التنظيف والصيانة

1. التنظيف

1. استخدم فرشاة التنظيف لإزالة الشعر الملتصق برأس القاطع. اتبع اتجاه السهم الموضح في الصورة لإزالة أي شعر محصور بين الشفرات العلوية والسفلية.

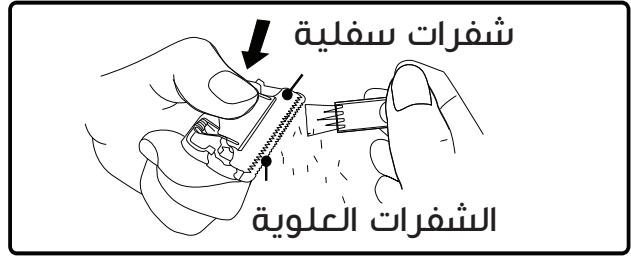
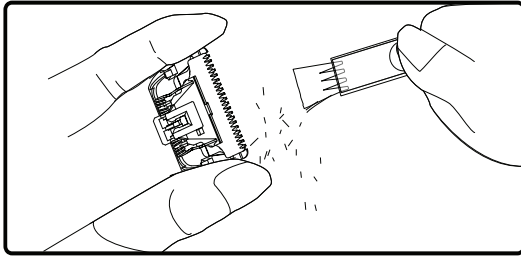

ملاحظة: تجنب تفكيك نوابض رأس القاطع، لأن ذلك قد يمنع الجهاز من العمل بشكل صحيح عند إعادة تجميعه.

١.٢ بعد كل استخدام، من المهم فصل رأس القاطع وتنظيف سطحه والمناطق الواقعة بين الشفرات العلوية والسفلية. وهذا يساعد في الحفاظ على حدة الشفرات.

١.٣ تأكد من تجفيف رأس القاطع لمنع أي صدأ على الزنبركات.

١.٤ للصيانة، ضع زيت التشحيم على رأس القاطع بعد كل جلسة تنظيف.

١.٥ اتبعي هذه التعليمات لإزالة بقايا الشعر:

١. استخدمي فرشاة التنظيف لإزالة بقايا الشعر من فتحة تركيب رأس القطع. النموذج مقاوم للماء ويمكن شطفه بالماء.

٢. قم بتنظيف جسم الجهاز وجففه جيدًا بقطعة قماش. أعد تركيب رأس القطع للتخزين، مما يضمن أنه جاهز للاستخدام التالي.

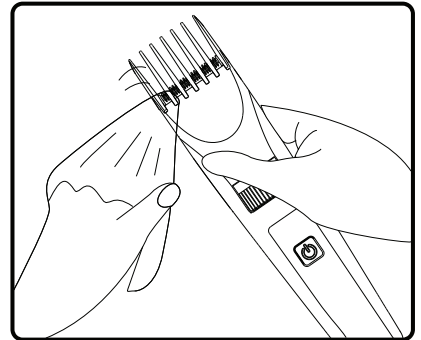
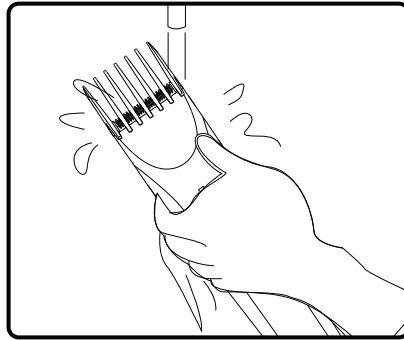
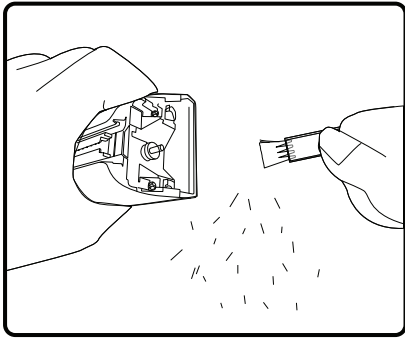

ملاحظة: هذا الجهاز مناسب للتنظيف تحت الماء الجاري

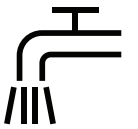

٢. تزييت رأس القاطع

ضع الزيت على المواضع الدائرية المحددة حيث تلتقي الشفرات العلوية والسفلية ويحدث الاحتكاك. ثم قم بتحريك الشفرة المتحركة من جانب إلى آخر لضمان توزيع مادة التشحيم بالتساوي.

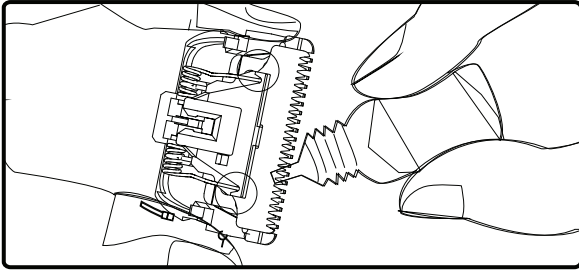

المنظر الأيسر

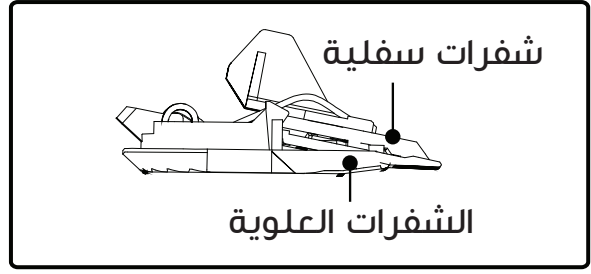

المنظر الأمامي

انتباه

١. يعتمد طول عمر رأس القاطع على تكرار الاستخدام، وسمك الشعر، وممارسات الصيانة.
٢. استبدال الشفرات البالية يمكن أن يمنع إمساك الشعر.
٣. للحصول على قطع الغيار، استشر وكلائنا المعتمدين ومراكز الخدمة.
٤. الامتناع عن استخدام الشفرات من الشركات المصنعة البديلة.
٥. من الطبيعي أن تصبح الشفرات دافئة قليلاً أثناء الاستخدام؛ هذا لن يحدث.

مشط الدليل

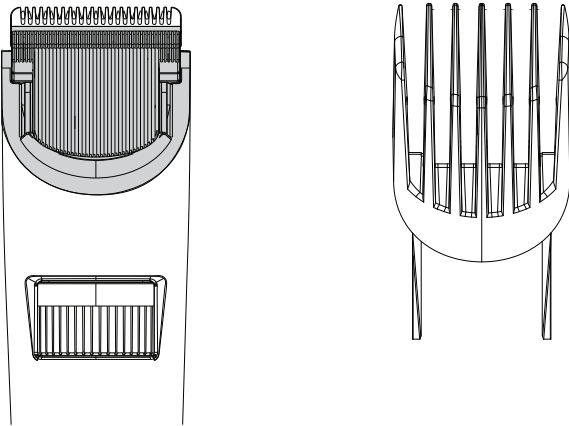

١. وصف مشط الدليل

تم تصميم المشط التوجيهي لتشذيب الشعر بطول محدد وموحد.

٢. دليل إرشادات استخدام المشط

٢.١ طريقة التثبيت

قم بمحاذاة مشط التوجيه مع أخدود التثبيت الموجود على حافة رأس القاطع. اضغط مع الاستمرار على النقطة A، ثم قم بالتمرير لأسفل حتى يتم سماع "click"، تشير إلى الارتباط الآمن.

٢.٢ طريقة الإزالة

اضغط مع الاستمرار على النقطة A، ثم قم بتحريك غلاف المشط لأعلى لإزالته من فتحة البطاقة.

٢.٣ دليل تعديل المشط

اضغط مع الاستمرار على النقطة A، ثم قم بتحريك المشط لأعلى ولأسفل لضبطه، ثم حرر النقطة A لتثبيته في مكانه تلقائياً.

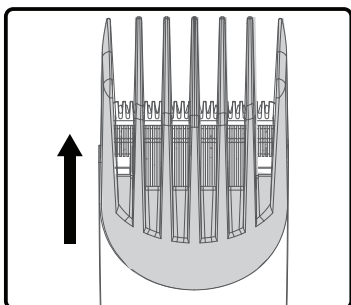
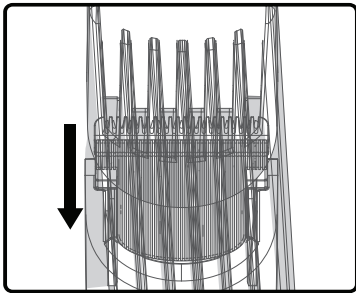

يمكن أن يؤدي استخدام المشط التوجيهي إلى منع الأخطاء التي تؤدي إلى تساقط الشعر بشكل مفرط ويسمح بالتحكم الدقيق في سمك الشعر. للحصول على أفضل النتائج، اغسلي الشعر وجففيه بالمجفف قبل الاستخدام، ثم قومي بتمشيطه حتى تمليسه. في حالة وجود رطوبة، جففي الشعر جيدًا قبل الاستخدام.

ملاحظة: يمكن للأوساخ أو الحطام الموجود في الشعر أن يقلل من فعالية الشفرة وعمرها الافتراضي.

تعليمات الشحن

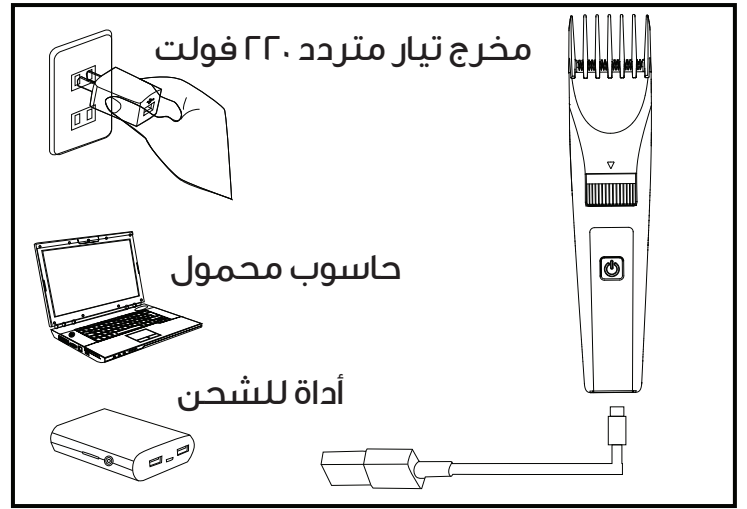
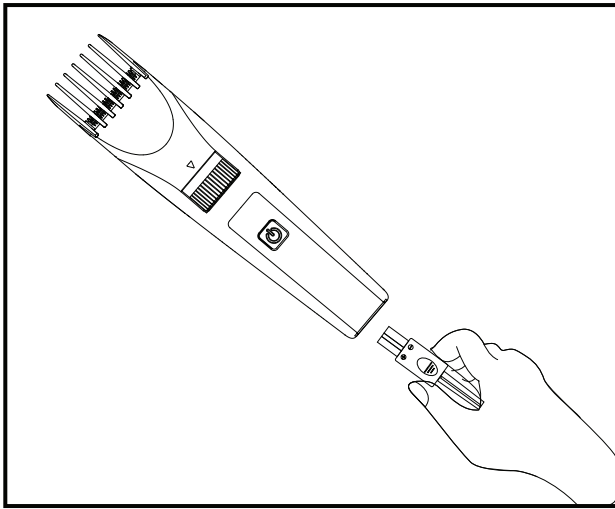

قم بتوصيل كابل USB بالمقصد.

تلميح مفيد: يُنصح بشحن الجهاز بالكامل قبل الاستخدام الأول.

تأكد من إيقاف تشغيل الجهاز، ثم أدخل كابل USB في مقبس USB؛ يجب أن يضيء مصباح المؤشر للإشارة إلى الاتصال. يمكن توصيل كابل USB بأي مقبس قياسي، بما في ذلك محولات الهاتف الخليوي وأجهزة الحاسوب المكتبية وأجهزة الحاسوب المحمولة وبنوك الطاقة المحمولة.

احتياطات السلامة

١. يعد التنظيف والصيانة الروتينية أمرًا بالغ الأهمية لتحقيق الأداء الأمثل وإطالة عمر الجهاز.
٢. تجنب تعريض الجهاز لدرجات حرارة عالية أو لأشعة الشمس المباشرة.
٣. التأكيد من عدم استخدام الجهاز بالقرب من الحيوانات أو البشر.
٤. الامتناع عن الإصلاح الذاتي، بما في ذلك تعديل المنتج أو تفكيكه أو صيانته بنفسك.

٥. استخدم قطع الغيار الأصلية فقط عندما يكون رأس القاطع متآكلًا ويتطلب الاستبدال.
٦. امنع تلف سلك الشحن من خلال عدم وضع أشياء ثقيلة عليه أو استخدام أشياء للضغط عليه، مما قد يؤدي إلى تلفه أو تغيير شكله.
٧. من الطبيعي أن تشعر ماكينة قص الحيوانات الأليفة بالدفع أثناء التشغيل وأثناء الشحن؛ يبقى آمنًا للاستخدام.
٨. قم دائمًا بفحص رأس القاطع بحثًا عن أي ضرر أو تشوهات قبل الاستخدام.
٩. قم بشحن هذا المنتج فقط باستخدام كابل شحن USB المرفق.
١٠. في حالة تعرض كابل USB للتلف، استبدله فقط بكابل شحن USB مخصص توفره شركتنا أو من خلال خدمة الإصلاح المعتمدة لدينا.
١١. تجنب الضغط الزائد برأس الشفرة على الجلد.
١٢. هذا المنتج غير مناسب للأفراد الذين يعانون من إصابات جسدية أو حسية أو فكرية وأولئك (بما في ذلك الأطفال) الذين يفتقرون إلى الخبرة أو الحكم الكافي.
١٣. إذا واجهت أي خلل أو خلل في هذا المنتج، توقف عن استخدام المنتج على الفور، وقم بتقييم المشكلة، واتصل بقسم الخدمة لدينا للحصول على إرشادات الإصلاح.
١٤. للحصول على الأداء الأمثل، استخدم الشاحن في درجة حرارة الغرفة بين ٥ درجات مئوية و ٤٠ درجة مئوية. سيتم شحن البطارية بالكامل خلال ٥ ساعات تقريبًا. يتطلب تحقيق أفضل أداء للبطارية من ٣ إلى ٤ دورات شحن وتفريغ كاملة.

ملاحظة:  في حالة حدوث تسرب في البطارية، قم بتنظيف الجهاز بقطعة قماش، ثم أغلق البطارية المتضررة في كيس بلاستيكي، وتخلص منها في منشأة إعادة تدوير معتمدة. إذا لامست المادة الموجودة في البطارية الجلد، فاغسل المنطقة بالماء واطلب الرعاية الطبية.

تنبيه

١. يمنع منعا باتا استخدام البطاريات غير القابلة لإعادة الشحن في هذا الجهاز.
٢. تأكد من أن البطارية بها شحنة متبقية قبل إعادة الشحن، وقم بالاتصال بمصادر الطاقة أو منافذ USB التي تدعم مخرج تيار مستمر ه فولت/ أمبير.
٣. قم بتشغيل هذا الجهاز حصريًا للاستخدام المقصود منه كما هو موضح في التعليمات المرفقة.

تعليمات لإزالة البطارية

١. افصل ماكينة قص الشعر عن مصدر الطاقة.
٢. اترك ماكينة القص تعمل حتى نفاذ البطارية بالكامل.
٣. قم بفك جميع أدوات التثبيت الموجودة على غلاف ماكينة الحلاقة للوصول إلى البطاريات القابلة لإعادة الشحن وإزالتها.

تعليمات التخلص من البطارية

١. قد تحتوي البطاريات الموجودة في أدوات قص الشعر الكهربائية على مواد خطرة على البيئة.
٢. قم بإزالة البطاريات من الجهاز قبل التخلص منه.
٣. تأكد من فصل ماكينة قص الشعر الكهربائية عن أي مصدر كهربائي قبل إزالة البطارية.
٤. يجب التخلص من البطاريات بطريقة آمنة.

تحذيرات السلامة

١. لا تتسبب أبدًا في حدوث ماس كهربائي في البطاريات، فقد يؤدي ذلك إلى الاحتراق أو الحريق.
٢. لا تتخلص من البطاريات عن طريق حرقها؛ قد يؤدي القيام بذلك إلى تفاعل متفجر وإطلاق مواد كيميائية سامة.

المنتجات التي تشتريها مباشرة من موقعنا الإلكتروني أو متجر **Porodo** تأتي مع ضمان لمدة ٢٤ شهرًا.

عند شراء منتجات **Porodo** من أي من البائعين المعتمدين لدينا، فإنك تحصل على ضمان لمدة ١٢ شهرًا فقط. إذا كنت ترغب في تمديد هذا الضمان، فانتقل إلى موقعنا على <https://porodo.net/warranty> واملأ النموذج بالمعلومات الخاصة بك. ولا تنس تحميل صورة للمنتج أيضًا. بعد أن قمنا بالتحقق من طلبك وقبوله، سنرسل إليك بريدًا إلكترونيًا لتأكيد تمديد ضمان منتجك.

لمزيد من المعلومات، يرجى التحقق من:
<https://www.porodo.net/warranty>

إذا كان لديك أي أسئلة حول سياسة الخصوصية هذه، يرجى الاتصال بنا على:
info@porodo.net
الموقع الإلكتروني: www.porodo.net
خدمة العملاء: support@porodo.net
انستغرام: **Porodo**